

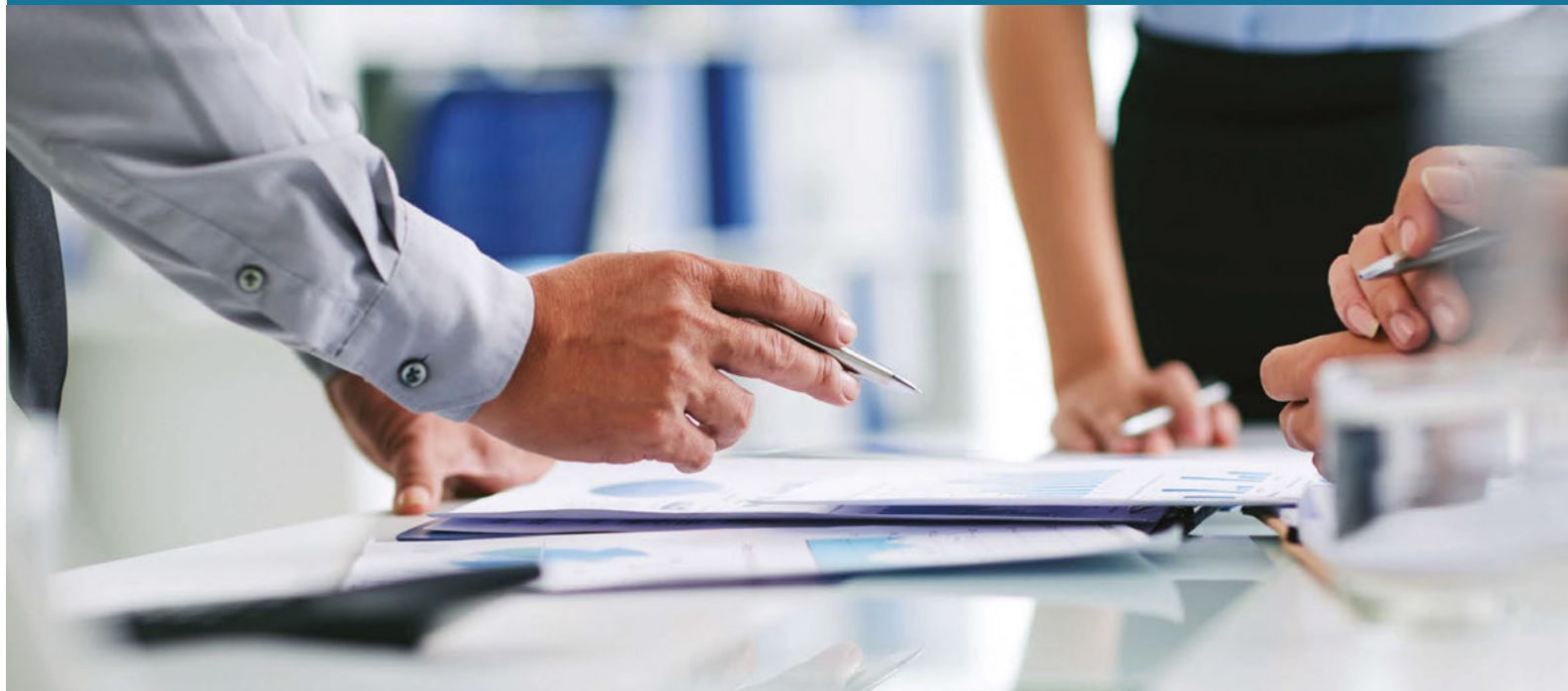

SOUTHWEST
BUSINESS PRODUCTS LTD.
— De la reliure à l'image de marque —

Catalogue de produits de Southwest Business

Avec plus de 10 000 UGS, Southwest Business est le choix idéal pour tout support de présentation, de valorisation de marque et de finition de l'impression.



Reliures



Cartables



Intercalaires



Couvertures de Présentation



Usage Promotionnel



Équipement



Pochettes en Vinyle



Boîtiers pour clés USB



Cordons et Porte-Étiquettes





SOUTHWEST BUSINESS PRODUCTS LTD.

— De la reliure à l'image de marque —

Southwest Business Products, une entreprise fièrement canadienne, est un des plus importants fabricants de fournitures de reliure de documents de tout le pays. Depuis plus de 40 ans, nous sommes des chefs de file en matière de fournitures de reliure, équipements de finition d'impression, articles de présentation et matériel promotionnel. Nous faisons de notre mieux pour vous offrir le plus haut degré de fiabilité, d'innovation et de compétence de l'industrie.

Avec directeurs de comptes dans six grandes villes au Canada, l'aide est disponible en tout temps.



Numéro sans frais: 1-877-285-7044



sales@southwestbusiness.ca



www.southwestbusiness.ca

Bureau Chef

20 Dovedale Court
Toronto, ON, M1S 5A7
Tel: (416) 285-7044
Fax: (416) 285-6721

Québec

237 boul. Grand
L'Île-Perrot, QC J7V 4W9
Tel: (514) 694-7741
Fax: (416) 285-6721

Région de l'Atlantique

48 Trider Crescent, Unit 4
Dartmouth, NS, B3B 1W5
Tel: (902) 477-0382
Fax: (416) 285-6721

Ottawa

Tel: (613) 744-7004
Fax: (416) 285-6721

Région des Prairies

#2137, 6027 – 79th Ave S.E.
Calgary, AB T2C 5P1
Tel: (403) 717-1707
Fax: (416) 285-6721

Région Colombie Britannique

Tel: (604) 574-9508
Fax: (416) 285-6721

Table des Matières

Fournitures de Reliure **3**

Supports de Présentation **8**

Produits Sur Mesure **14**

Fournitures de Bureau **23**

Articles Promotionnels **44**

Articles Divers **46**

Systèmes de Reliure **51**



Reliure à Spirale Plastikoiil
Reliure en Plastique
Reliure Wire-O
Thermo Reliure

 Fournitures de Reliure

Reliure à Spirale Plastikoil

La reliure Plastikoil est une reliure en spirale qui traverse les feuilles perforées. La spirale en plastique malléable se plie mais ne casse pas. Les livres reliés avec la reliure Plastikoil demeurent bien à plat et peuvent s'ouvrir à 360 degrés. La reliure Plastikoil reprend sa forme; ce produit est idéal pour relier un calendrier, un livre de recettes, un mode d'emploi, etc.

Affichage des Couleurs



Noir
Blanc
Transparent
Bleu
Vert
Rouge
Jaune
Orange Collégien
Brun Moyen
Brun
Vert Pomme
Fuschia
Violet
Sarcelle Foncé
Vert Forêt



Pourpre (Wynn)
Bleu "Reflex"
Bleu Wedgewood
Gris
Sarcelle
Turquoise
Ivoire
Brun clair
Bleu foncé
Rose
Vert menthe
Havane
Lilas
Jaune doré
Vert "Envirokoil"



Bleu Marin
Bourgogne
Vert Foncé
Doré
Argent
Bleu Perlé
Perle
Rose Noire
Forêt Métallique
Ambre Néon
Orange Néon
Jaune Néon
Rouge Néon
Tangerine
Phosphorescent

Diamètre en mm	Capacité de feuilles - Papier bond 20lbs avec Couverture	Diamètre en Pouce	Pas Wire-O 5:1	Pas Wire-O 4:1	Pas Wire-O 3:1
6mm	25 feuilles - 50p.	1/4 po	●	●	●
7mm	35 feuilles - 70p.	9/32 po	●	●	●
8mm	40 feuilles - 80p.	15/16 po	●	●	●
9mm	50 feuilles - 100p.	11/32 po	●	●	●
10mm	60 feuilles - 120p.	3/8 po	●	●	●
11mm	70 feuilles - 140p.	7/16 po	●	●	●
12mm	75 feuilles - 150p.	15/32 po	●	●	●
13mm	80 feuilles - 160p.	1/2 po	●	●	●
14mm	90 feuilles - 180p.	9/16 po	●	●	●
16mm	110 feuilles - 220p.	5/8 po	●	●	●
18mm	130 feuilles - 260p.	22/32 po	●	●	●
20mm	150 feuilles - 300p.	3/4 po	●	●	●
23mm	170 feuilles - 340p.	7/8 po	●	●	●
25mm	190 feuilles - 380p.	1 po	●	●	●
28mm	215 feuilles - 430p.	1-1/16 po	●	●	●
30mm	235 feuilles - 470p.	1-3/16 po	N/A	●	●
35mm	275 feuilles - 550p.	1-3/8 po	N/A	●	●
40mm	300 feuilles - 600p.	1-9/16 po	N/A	●	●
45mm	335 feuilles - 670p.	1-3/4 po	N/A	●	●
50mm	375 feuilles - 750p.	2 po	N/A	●	●

Note: la colonne "Capacité de feuilles" est à titre d'exemple utilisant un papier standard de 20 lb. destiné à la photocopie et inclut deux pages couvertures de 10points.

Plus de 40 Couleurs sur Mesure Disponibles

Liste de Couleurs Standards:

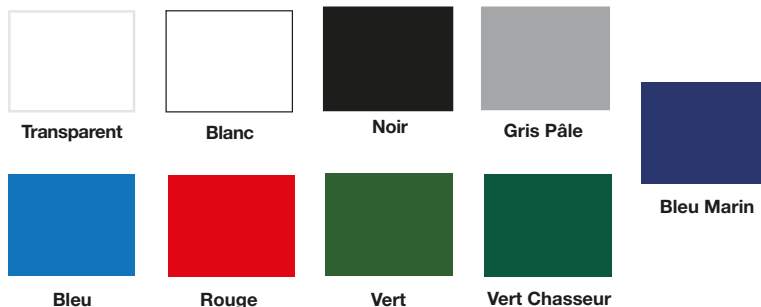

Appelez-nous pour une
liste complète des prix

Plusieurs styles, couleurs et
produit sont disponibles

1-877-285-7044

Reliure en Plastique

Cette forme de reliure classique représente une solution qui permet l'ajout et le retrait de pages après la reliure du document. Solution idéale pour les rapports, livres, sondages, présentations des ventes, livres de recettes, calendriers, etc.

Diamètre en Pouces avec Couverture

Capacité de Feuilles - Papier 20lbs

1/4 po	25 feuilles - 40p.
5/16 po	35 feuilles - 70p.
3/8 po	50 feuilles - 100p.
7/16 po	65 feuilles - 130p.
1/2 po	80 feuilles - 160p.
9/16 po	95 feuilles - 190p.
5/8 po	110 feuilles - 220p.
3/4 po	130 feuilles - 260p.
7/8 po	160 feuilles - 320p.
1 po	190 feuilles - 380p.
1-1/8 po	210 feuilles - 420p.
1-1/4 po	220 feuilles - 440p.
1-1/2 po	280 feuilles - 560p.
1-3/4 po	350 feuilles - 700p.
2 po	400 feuilles - 800p.

Note: la colonne 'Capacité de feuilles' est à titre d'exemple utilisant un papier standard de 20 lb. destiné à la photocopie et inclut deux pages couvertures de 10points



Plus de 40 Couleurs sur mesure Disponibles
Liste de Couleurs Standards :

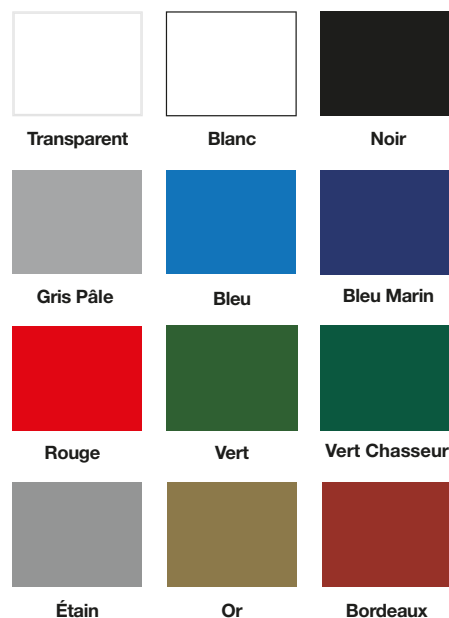

Impression Personnalisée

Pour vos travaux importants, faites confiance à Southwest Business afin d'ajouter une touche personnelle et professionnelle. Vous serez impressionné par nos prix et vous apprécierez la qualité et la rapidité de notre service.



Reliure Wire-O

Le système de reliure Wire-O donnera un effet professionnel à vos publications et les gardera en parfait état. Vos publications resteront à plat lorsque vous les ouvrirez. Ce système de reliure inviolable permet l'ouverture de vos livres à 360 degrés.

Diamètre de L'anneau	Capacité de feuilles - Papier bond 20lbs avec Couverture	Pas Wire-O 3:1	Pas Wire-O 2:1
1/4 po	25 feuilles - 50p.	●	●
5/16 po	40 feuilles - 80p.	●	●
3/8 po	50 feuilles - 100p.	●	●
7/16 po	60 feuilles - 120p.	●	●
1/2 po	70 feuilles - 140p.	●	●
9/16 po	90 feuilles - 180p.	●	●
5/8 po	110 feuilles - 220p.	●	●
3/4 po	150 feuilles - 300p.		●
7/8 po	170 feuilles - 340p.		●
1 po	190 feuilles - 380p.		●
1-1/4 po	230 feuilles - 460p.		●

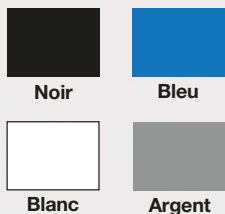
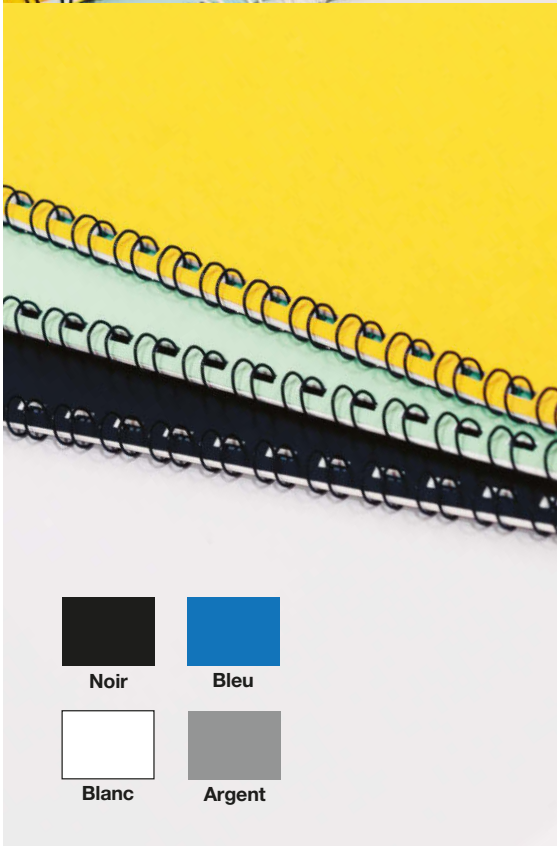

Reliure Métallique

Le système de reliure métallique (Spiral-O) renforce vos reliures tout en vous permettant d'utiliser votre perforatrice pour reliures en plastique. Les reliures métalliques sont disponibles en noir ou en blanc, et en différentes tailles.

Diamètre de L'anneau	Capacité de feuilles - Papier bond 20lbs avec Couverture
1/4 po	25 feuilles - 50p.
5/16 po	40 feuilles - 80p.
3/8 po	50 feuilles - 100p.
7/16 po	60 feuilles - 120p.
1/2 po	70 feuilles - 140p.
9/16 po	90 feuilles - 180p.
5/8 po	110 feuilles - 220p.
3/4 po	150 feuilles - 300p.
7/8 po	170 feuilles - 340p.
1 po	190 feuilles - 380p.

Appelez-nous pour une
liste complète des prix

Plusieurs styles, couleurs et
produit sont disponibles

1-877-285-7044

Fournitures de Reliure

Thermo Reliure

Les systèmes de thermoreliure vous permettent de présenter vos documents et présentations de manière professionnelle. La colle étant chauffée à l'intérieur de la couverture, le papier est relié facilement. Le système permet de compléter facilement des reliures en quelques minutes et vous donne des présentations de haute qualité, vous sauvant du temps et de l'argent.

Nombre de Feuilles à Insérer*	Diamètre du dos Requis
1-10	1/16 po
11-30	1/8 po
31-45	3/16 po
45-60	1/4 po
60-75	5/16 po
66-90	3/8 po
90-105	7/16 po
105-130	1/2 po
131-162	5/8 po
163-195	3/4 po
196-228	7/8 po
229-260	1 po
261-325	1-1/4 po
326-390	1-1/2 po
391-455	1-3/4 po
456-500	2 po

Note: Le nombre de feuilles est basé sur du papier bond de 20lb. Lorsque vous vous rapprochez de la capacité maximale, il est préférable de choisir la taille suivante.

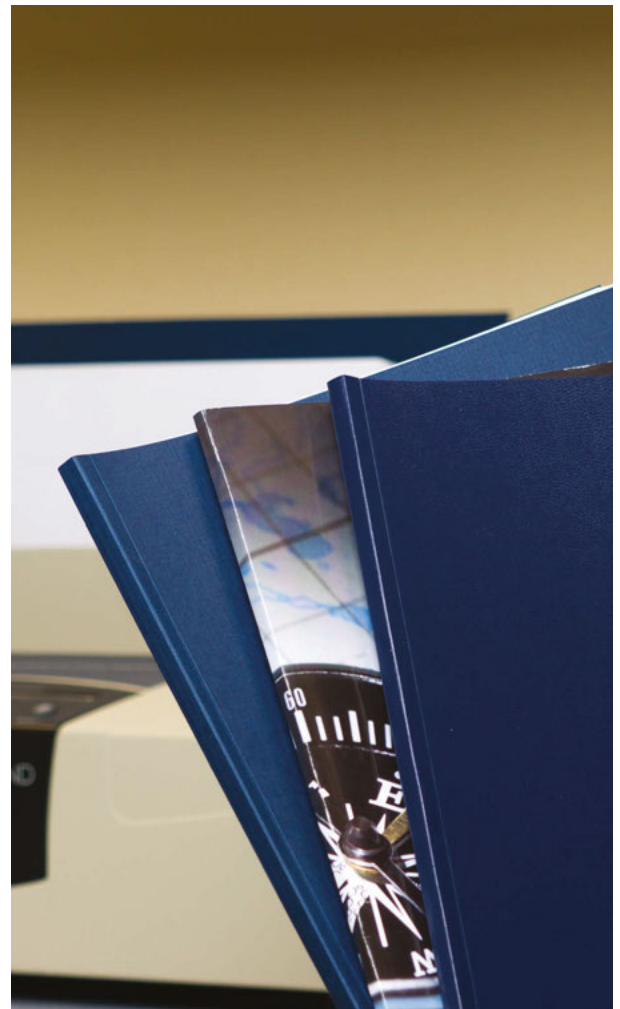

Bandes de Reliure Fastback

Les bandes de reliure Fastback ajoutent à vos documents un bord de reliure digne d'un « livre » à l'aide de vos propres couvertures. Disponibles dans une variété de couleurs. Vous pouvez même utiliser l'estampage à chaud afin d'obtenir une finition professionnelle personnalisée en quelques minutes.





Cartables
Supports pour Certificats
Protège-Feuille
Pochettes Autocollantes

 Supports de
Présentation

Appelez-nous pour une
liste complète des prix

Plusieurs styles, couleurs et
produit sont disponibles

1-877-285-7044

Cartables Showcase, Deluxe et Value



Cartables Showcase

Les cartables Showcase sont fabriqués avec du vinyle de calibre 12 et disposent d'anneaux en D robustes. Pochettes transparentes protégées contre la copie, superposées sur le devant et le côté ainsi que des pochettes transparentes à l'intérieur avant et sur le dos.

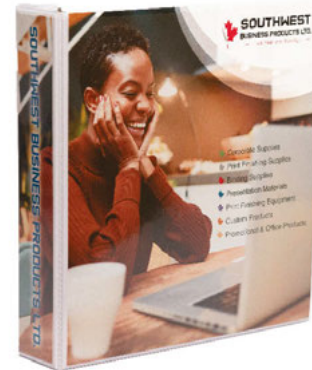

Cartables Deluxe

Les cartables Deluxe sont fabriqués avec du vinyle durable et disposent d'anneaux solides en D incliné. Ils sont dotés d'une pochette superposée sur le couvert, le côté et le dos ainsi qu'une pochette transparente à l'intérieur avant et arrière.



Cartables Value

Les cartables Showcase de Best Value sont fabriqués avec du vinyle de calibre 10, des anneaux en métal à base étroite et des pochettes transparentes 7 mil à rabat sur le devant et sur le dos. Des pochettes en vinyle de la même couleur que le cartable se trouvent à l'intérieur du devant et à la couverture arrière.

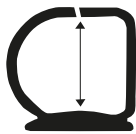

Anneaux en "D" pour les cartables Showcase:

• Diamètre des anneaux disponibles: 5/8po, 1po, 1-1/2po, 2po, 2-1/2po, 3po, 4po



Anneaux en "D" incliné pour les cartables Deluxe:

• Diamètre des anneaux disponibles: 1po, 1-1/2po, 2po, 2-1/2po, 3po, 4po

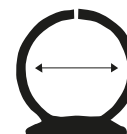

Anneaux ronds pour les cartables Showcase:

• Diamètre des anneaux disponibles: 1po, 5/8po, 1/2po, 1-1/2po, 2po

LIGNES DIRECTRICES POUR LES CARTABLES SHOWCASE

Taille de la Feuille	Anneau Rond 8 1/2 x 11po	Anneau "D" 8 1/2 x 11po	Anneau "D" Incliné 8 1/2 x 11po	Anneau "D" 8 1/2 x 5 1/2po	Anneau "D" 11 x 17po
1/2 po	●				
5/8 po	●	●			
1 po	●	●	●	●	●
1-1/2 po	●	●	●	●	●
2 po	●	●	●	●	●
2-1/2 po		●	●	●	
3 po		●	●	●	
4 po		●			

Cartable avec Feuille Encapsulée

Vos graphiques sont protégés sur tous les côtés par un vinyle scellé pour une finition parfaite. Vos graphiques peuvent être insérés sur le couvert, le côté et le dos du cartable. Disponible dans toutes les tailles et les styles. Southwest peut créer et imprimer les encarts pour vos cartables.

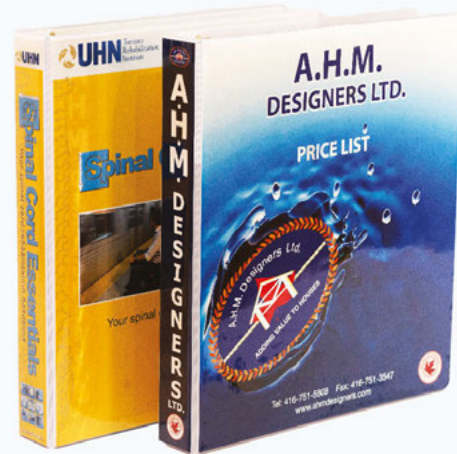

Cartables avec Pochette pour Étiquette sur le Dos



Les cartables à anneaux avec pochette claire pour étiquette sur le côté sont fabriqués en vinyle noir et disposent d'anneaux ronds robustes et d'un porte-étiquette sur le dos. L'intérieur avant et l'arrière sont munis d'une pochette transparente. Les anneaux sont disponibles en "D" ou "D" incliné.

11 x 8-1/2 po Taille de la Feuille

- 2 pochettes intérieures
- Tailles 1 po, 1-1/2 po, 2 po, 3 po

14X8-1/2 po Taille de la Feuille

- 2 pochettes intérieures
- Tailles 1 po, 1-1/2 po, 2 po



Appelez-nous pour une
liste complète des prix

Plusieurs styles, couleurs et
produit sont disponibles

1-877-285-7044

Supports de Présentation

Support pour Diplômes

Choisissez parmi un assortiment de couleurs
et de formats.

Standard: 11 po x 8-1/2 po

Sur Mesure: Format et style variés jusqu'à
12 po x 12 po

Finition

Estampage à chaud ou impression en creux.
Pochette pleine grandeur claire à l'intérieur de
l'avant et de l'arrière ou 4 pochettes de coins
triangulaires. Chaque support est personnalisé
selon vos besoins. Les possibilités sont illimitées.
Téléphonez-nous aujourd'hui pour obtenir un
échantillon gratuit ou une soumission pour d'autres
formats ou finitions.



Cartables Tabloïdes ou pour Notes de Service

Personnalisez vos cartables pour obtenir
un style professionnel. Réutilisez-les
plusieurs fois au fil que vos programmes
changent. Il suffit de changer la feuille de
tête.

Spécifications

8-1/2 po x 5-1/2 po

- Cartables Showcase avec anneaux
de métal en rond ou en "D"
- 1 po 1-1/2 po, 2 po, &
2-1/2 po Capacity

11 po x 17 po

- Cartables Showcase avec anneaux
de métal en rond ou en "D"
- 1 po 1-1/2 po, & 2 po Capacity



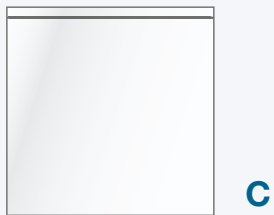

Pochettes Autocollantes

A Porte-Cartes d'Affaire Industriel

Ouverture sur le côté avec coupe ronde
2-1/8 po x 3-1/2 po
Épaisseur totale de 14 mm

B Porte-Cartes d'Affaire Économique

Ouverture sur le haut et le côté
3-3/4 po x 2-3/8 po
Épaisseur totale de 9 mm

C Pochette Industrielle pour CD

Scellée sur les 3 côtés
Ouverture sur le haut
Épaisseur totale de 16 mm

D Pochette Économique pour CD avec Rabat

5 po x 5 po
4 po x 4 po
Épaisseur totale de 9 mm

E Pochette Économique Scellée pour CD

Demi-cercle 5 po x 5 po
Fente sur le dos pour insertion avec
rabat d'ouverture perforé
Épaisseur totale de 9 mm

F Pochettes en Diagonale

6 po x 6 po Économique
7 po x 7 po Industrielle

G Support de fixation pour CD sensible à la pression

Couleurs disponibles:
noir, blanc, transparent
Épaisseur totale de 14 mm

Protège-Feuille Transparent en Vinyle



Disponible avec 2 ou 3 côtés scellés

Épaisseur disponible:
3 mm chaque côté
6 mm chaque côté
7.5 mm chaque côté

Formats disponibles:

- A** Percés à Trois Trous
– 9 ½ po x 11 ¼ po avec bord de reliure de ½ po
- B** Protectors en Plastiques Rigides
– 8 ½ po x 11 po avec bord de reliure de ½ po
- C** Pochettes de Protection Pleine Grandeur
– Taille complète 8 ½ po x 11 po
- D** Pochettes de Protection (1/2)
– Taille complète 8 ½ po x 11 po
- E** Pochettes de Protection (3/4)
– Taille complète 8 ½ po x 11, face avant
de 9 ½ po
- F** Pochettes pour Plan
– Taille complète 8 ½ po x 11 po avec bord de
reliure de ½ po et ouverture oblique

Porte-Cartes d’Affaire



- Porte-cartes pouvant contenir 10 cartes
- Taille complète 11 po x 8-1/2 po avec bord de reliure de ½ po
- Trois trous perforés
- 7.5 mm chaque côté

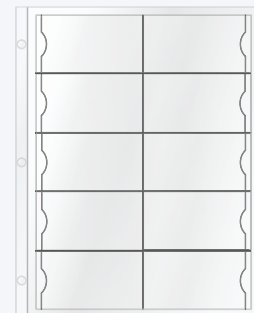
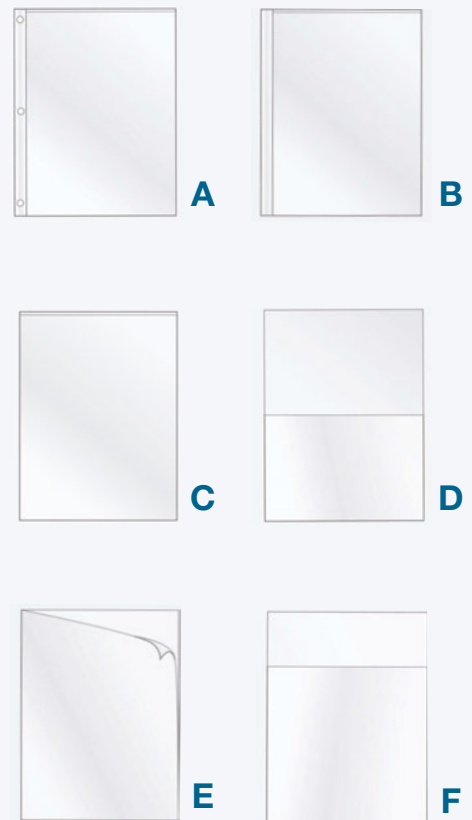



MINUTE
BOOK

Impression Personnalisée
Chemises
Onglets, Cordons
Cartables Personnalisée

Produits Sur Mesure

Appelez-nous pour une liste complète des prix

Plusieurs styles, couleurs et produits sont disponibles

1-877-285-7044

Produits Sur Mesure



Impression Personnalisée

Donnez à tous vos documents l'attention qu'ils méritent grâce aux multiples offres d'impression personnalisée de Southwest Business. Contactez-nous pour un estimé gratuit.

Options d'Impression Personnalisée:

Gaufrage et Dégaufrage

Le gaufrage reproduit le nom de votre entreprise ou son logo en relief tandis que le dégaufrage les reproduit en creux. Ces procédés de finition peuvent être utilisés pour vos couvertures de rapport, couvertures thermiques, produits en vinyle et cartables.

Estampage à Chaud

L'estampage à chaud confère couleur et brillance. Vous pouvez combiner l'estampage à chaud avec le dégaufrage pour ajouter plus de détails à vos couvertures de rapport, reliures en plastique, couvertures thermiques, produits en vinyle et cartables.

Impression Offset

L'impression Offset imprime vos documents en noir ou en couleur.

Sérigraphie

Southwest Business peut sérigraphier plusieurs supports tels que reliures en plastique, couvertures de rapport, coulisseaux, pinces, couvertures thermiques et produits en vinyle. Laissez vos présentations se démarquer du standard.

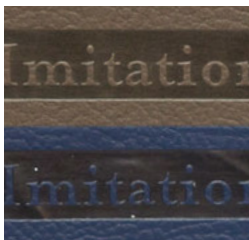

Gaufrage



Dégaufrage et Estampage à Chaud



Impression Offset



Sérigraphie

Chemise à Double Pochette

Chemise de Présentation à Double Pochette

Ajoutez une touche professionnelle à vos brochures et dépliants en les insérant dans une de nos multiples chemises de présentation personnalisées. Les chemises ont deux pochettes qui peuvent contenir des feuilles, des cartes d'affaires et bien plus. Un moyen utile pour organiser vos documents importants et les présenter de façon professionnelle.

Utilisation:

Propositions
Trousses de
bienvenue
Trousses
promotionnelles
Pochettes de presse
Outils de présentation



Chemises Personnalisées

Donnez à vos documents d'affaires une touche personnelle et professionnelle en les personnalisant. Les chemises peuvent être fabriquées dans plusieurs tailles, sur n'importe quel papier et contenir une ou deux pochettes. Estampées à chaud, gaufrées ou imprimées en offset en n'importe quel couleur.



Appelez-nous pour une liste complète des prix

Plusieurs styles, couleurs et produit sont disponibles

1-877-285-7044

Produits Sur Mesure



Onglets Personnalisés

Nos séries d'onglets personnalisés vous aideront à organiser vos documents importants. De pair avec nos cartables, ils vous permettent de profiter d'un système de classement portatif.

Détails des Onglets

- Onglets de haute qualité 90lb blanc certifié FSC® Onglets Mylar et trous renforcés. Mise en page et impression personnalisée des titres de vos onglets.
- Impression personnalisée des titres en couleur ou en noir.
- Choix pour vos onglets : transparent ou 18 couleurs Mylar.
- ¼ po, ½ po, ¾ po extension de l'onglet
- ½ po onglet coupé carré
- Perforation trois trous et assemblés

Options Personnalisées

Impression sur la feuille et sur les deux côtés de l'onglet.

Un immense choix de poids de papiers, de couleurs et d'encre.

Assemblage personnalisé, impression renversée, taille de feuille et longueurs d'onglet différentes, perforation personnalisée et emballage rétractable.

Ces options peuvent engendrer des coûts et du temps supplémentaires. Aucun temps supplémentaire pour les produits de couleur Mylar.

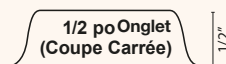
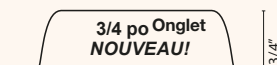
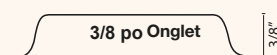
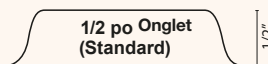



Cordons Imprimés sur Mesure

Laissez Southwest Business Products vous aider à faire la promotion de votre compagnie avec des cordons imprimés sur mesure. Imprimez votre logo en couleur sur le cordon; grande variété de couleurs, de tailles et d'attaches. Des réductions sont offertes pour les quantités de 100, 250, 500 ou 1000.



**Attache
 Cellulaire**



**Attache Pivotante Bull-
 Dog ¾ Noir/Argent**



**Anneau
 Double**



Anneau "O"



**Crochet Pivotant
 ¼ po Noir/Argent**



**Crochet Pivotant
 ½ po Noir/Argent**



Mousqueton



**Pince Bull-Dog
 ½ po Noir/Argent**



Sifflet Noir



**Bobine Rétractable
 Pour Cordon**

Appelez-nous pour une liste complète des prix

Plusieurs styles, couleurs et produit sont disponibles

1-877-285-7044

Produits Sur Mesure

Cartables Personnalisés

Southwest Business offre une variété d'options pour optimiser l'aspect de vos cartables et de vos fournitures de bureau. Téléphonnez-nous dès aujourd'hui pour un estimé gratuit.



Cartables Casemade

Cartable robuste collé sur un carton épais pour un effet robuste. Disponible dans tous les formats et styles. Laissez nos professionnels vous guider dans la reproduction de graphiques selon les couleurs que vous voulez. Assurez-vous de choisir des onglets qui s'harmonisent à votre style!



Cartables Imprimés en Offset

Une solution de rechange économique. Nos cartables de calibre .015 en carton rigide comprimé sont disponibles dans une variété de couleurs et de styles.



Standard avec options d'attache:

- Anneaux de métal de 1/2 po à 2 po de capacité ou attache à ressort pour feuille non trouée ou attache à deux volets extensibles pour une plus grande capacité.

Cartables Industriels Polyéthylènes

Le polyéthylène de haute qualité est un matériau léger mais extrêmement durable. Il résiste à la graisse, aux éraflures et peut endurer les hautes températures comme les basses.





Cartable en Castillian

Le castillian optimisera la présentation de vos cartables, portfolios ou porte-certificat. Ce type de vinyle a une texture riche et douce et peut être estampé à chaud ou gaufré pour un résultat exceptionnel. Téléphonnez-nous aujourd'hui pour un échantillon gratuit.

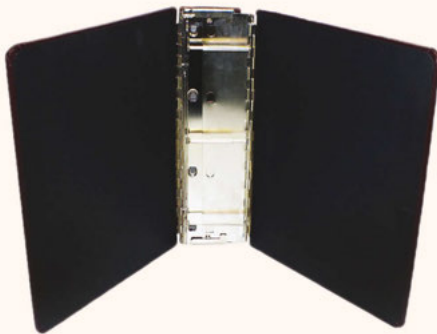

Cartable à Tiges Extensibles

Les cartables à tiges extensibles de Southwest Business vous permettent d'ajouter des feuilles selon vos besoins. Vous pouvez agrandir le dos du cartable et rajouter jusqu'à 50 % de plus d'espace. Vous avez l'option d'un dos fixe ou extensible dans un format de 1 po et de 4 po. Personnalisez votre cartable en y ajoutant votre logo imprimé.



Cartable en Vinyle Imprimé

Les cartables à anneaux représentent la référence absolue pour l'organisation de bureaux. Choisissez les cartables de Southwest Business pour la qualité que votre entreprise mérite. Les cartables imprimés personnalisés sont offerts dans une variété de textures et de couleurs; ils peuvent être personnalisés et sont durables. Que se soit pour le bureau, pour une présentation ou du classement, vous ne pouvez pas vous tromper avec les cartables à trois anneaux de Southwest Business.



Cartables Cousus

Vous obtiendrez l'allure du cuir à une fraction du prix. Un vinyle robuste avec bords cousus et coins recouverts de laiton ou de nickel.

**Appelez-nous pour une
liste complète des prix**

Plusieurs styles, couleurs et
produit sont disponibles

1-877-285-7044

Produits Format Paysage

Ces cartables sont conçus pour des documents tout en longueur. Les anneaux sont montés sur la partie courte de la page. Le vinyle et le polyéthylène sont les matériaux disponibles.

Anneaux montés sur le côté de 11 po sur une feuille de 11 po X 17 po.

Cartables Petit Format

Parfait pour les manuels de référence, liste de prix ou catalogue de pris. Cartable trois anneaux pour feuilles de 8- ½ po X 5- ½ po ou 9 ½ po X 6 po avec un dos en métal et deux mécanismes d'ouverture et de fermeture, format ½ po et 2 ½ po.

Options:

- Disponible dans toutes sortes de combinaisons de couleurs de vinyles et de textures.
- Disponibilité d'autres tailles de feuilles et capacités.

Boîte de Carton Pour Cartable

Avez-vous besoin d'expédier des cartables? Nous avons la solution pour vous. Nos boîtes de carton sont fabriquées pour vous. Expédiées à plat; il suffit de les plier et de coller les bords. Southwest Business Products peut fournir des boîtes d'expédition pour des cartables de 1 po, 1- ½ po, 2 po et 3 pouces. Protégez vos cartables de l'usure; contactez-nous aujourd'hui.

Cartables en Vinyle Format Légal

14 po X 8 ½ po avec pochettes intérieures transparentes, 3 ou 4 anneaux de métal avec une capacité de 1 po à 2 pouces. Pour des cartables format légal sur mesure, téléphonez Southwest aujourd'hui.



Styles de Décoration de Cartables et Accessoires

Southwest Business offre plusieurs options de styles de décoration pour ajouter une touche personnelle à vos cartables et fournitures de bureau.

Comment mesurer la capacité d'un anneau de cartable:

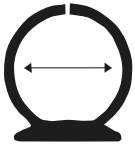

Anneau Rond

Mesurer l'intérieur de l'anneau d'un côté à l'autre

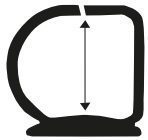

Anneau en D

Mesurer au milieu de l'anneau du haut en bas



Anneau en D Incliné

Mesurer l'intérieur de l'inclinaison

CAPACITÉ EN FEUILLES DES CARTABLES

Taille	Anneau Rond	« D »	« D » Incliné
1/2"	90	-	-
5/8"	100	135	-
3/4"	150	170	-
1"	190	235	250
1-1/4"	250	290	-
1-1/2"	265	350	375
2"	400	475	500
2-1/2"	500	600	650
3"	600	-	750
4"	-	-	900

Styles Décoratifs des Cartables

Estampage à Chaud

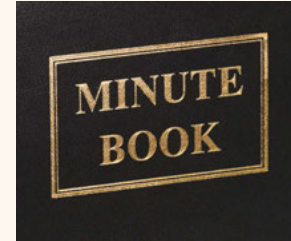

Dégaufrage



Sérigraphie



Coins en Métal et Couture des Bords



Procédé Quadrichromique



Pochettes pour Multiple Cartes d'Affaires





Reliures
Porte-Diplômes
Protège-Feuilles
Pochettes Adhésives

 Fournitures de Bureau

Intercalaires pour Copieur

- Fabriqués dans nos propres installations
- Certifiés laser
- Stock de gros calibre jusqu'à 90 livres
- Assemblés pour s'apparier à n'importe quelle imprimante/copieur
- Intercalaires en stock - coupes de 5, 8 et 10 ou autre coupe désirée



La preuve d'une forêt
 gérée de manière
 responsable

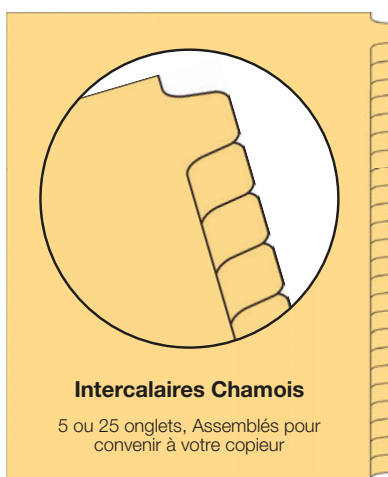
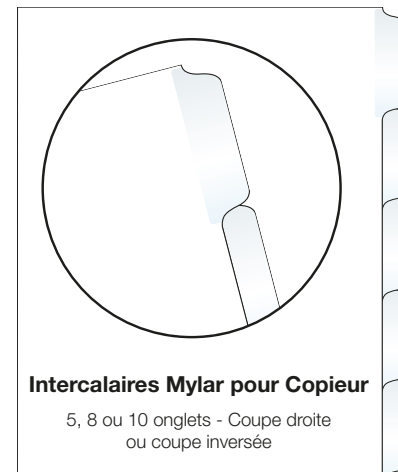
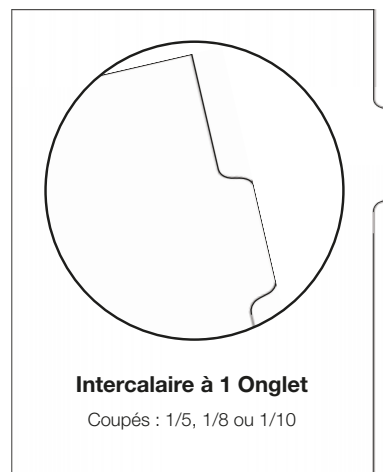
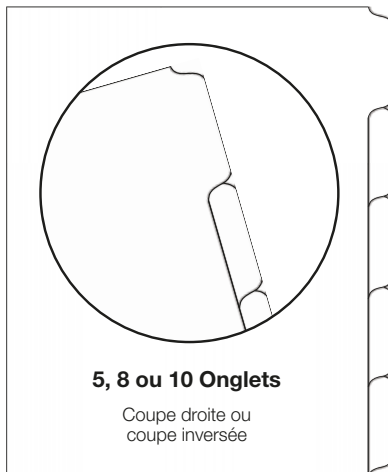

**Appelez-nous pour une
liste complète des prix**

Plusieurs styles, couleurs et
produit sont disponibles

1-877-285-7044

Intercalaires Southwest

- Intercalaires format lettre de 11 po, imprimé 1 côté, encre noire, transparents, mylar sur papier blanc 7 points
- Vendu par jeu (minimum 1 jeu) ou par intercalaire (minimum 25 intercalaires)



La preuve d'une forêt
gérée de manière
responsable

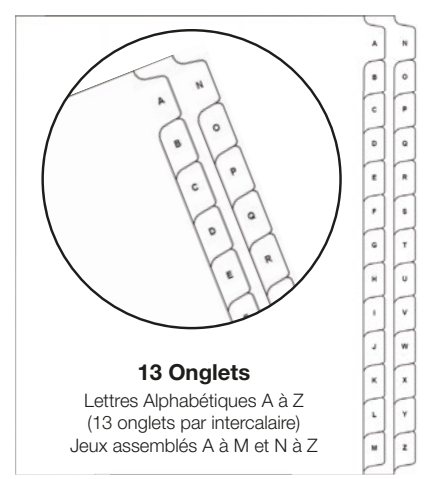
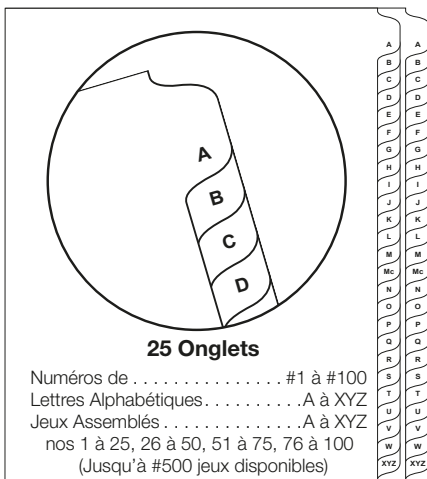
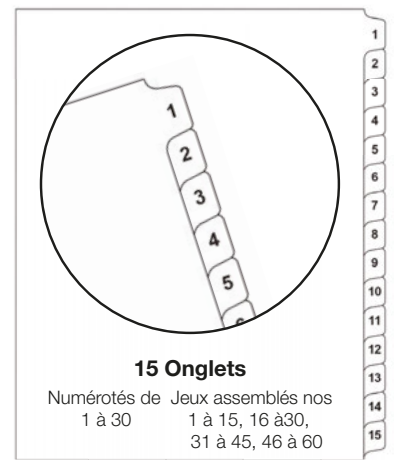
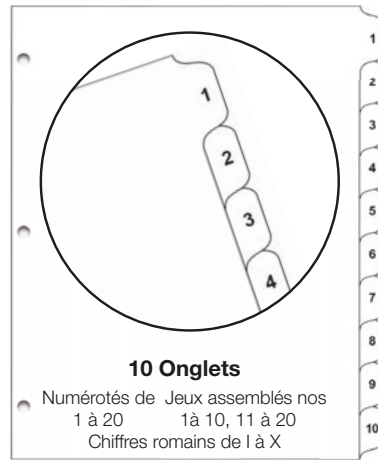
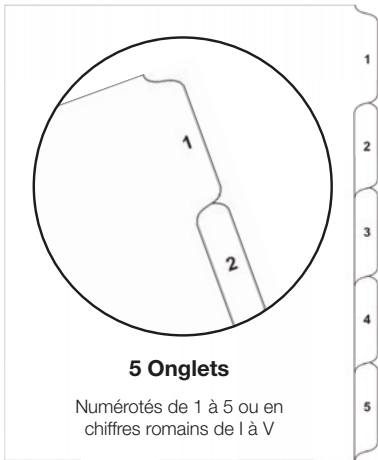

Intercalaires Deluxe

- Intercalaires à trois trous avec dos renforcé. Papier blanc éclatant
- Onglets avec Mylar transparent
- Les onglets numérotés sont imprimés sur les 2 côtés en noir, coupe de 10
- Les onglets alphabétiques sont imprimés sur 1 côté en noir, coupe de 25

Intercalaires SW Quicktabs

- Onglets numérotés sur papier blanc avec feuille de tête imprimée (des feuilles de tête supplémentaires sont disponibles)
- Feuilles de tête de 8 ½ po x 11 po, utilisables sur copieur ou imprimante au laser
- Onglets numérotés imprimés des 2 côtés, Intercalaires à trois trous
- Mylar de diverses couleurs sur les onglets, dos renforcé

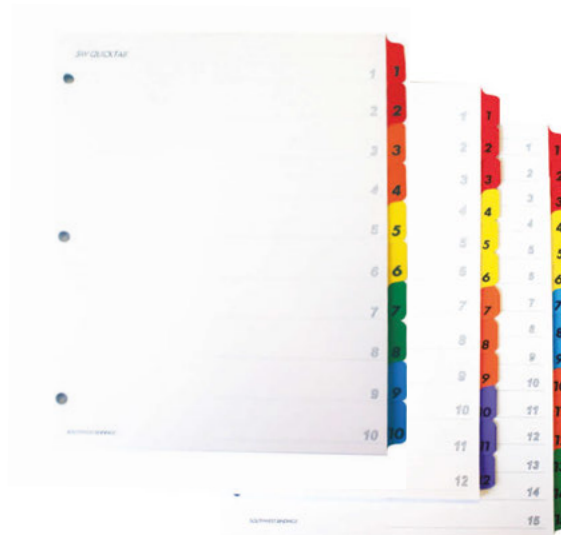
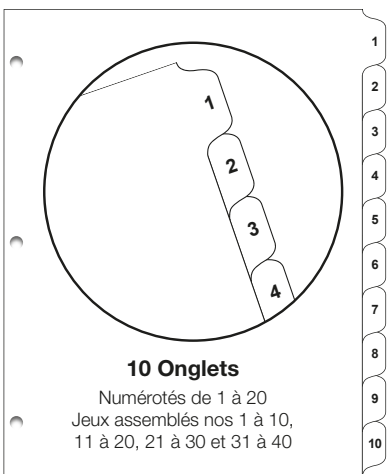
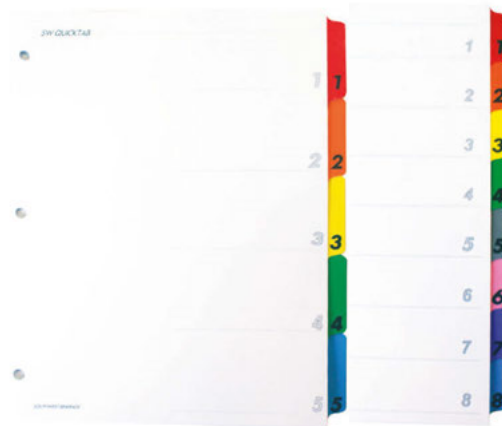
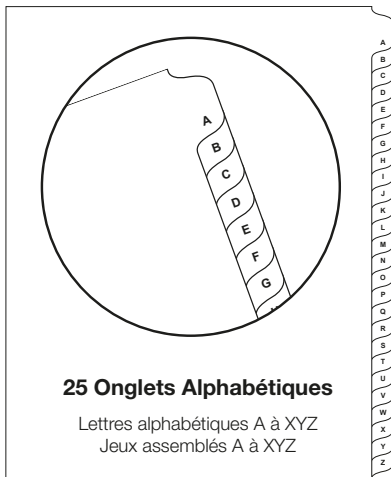

**Appelez-nous pour une
liste complète des prix**

Plusieurs styles, couleurs et
produit sont disponibles

1-877-285-7044

Intercalaires Juridiques – Tribunal de la Famille

- Format lettre 11 po onglets imprimés un côté, encre noire, transparent, mylar sur papier blanc 7 points
- Vendus en jeux (minimum 1 jeu) ou par intercalaire individuel (minimum 25)



La preuve d'une forêt
gérée de manière
responsable

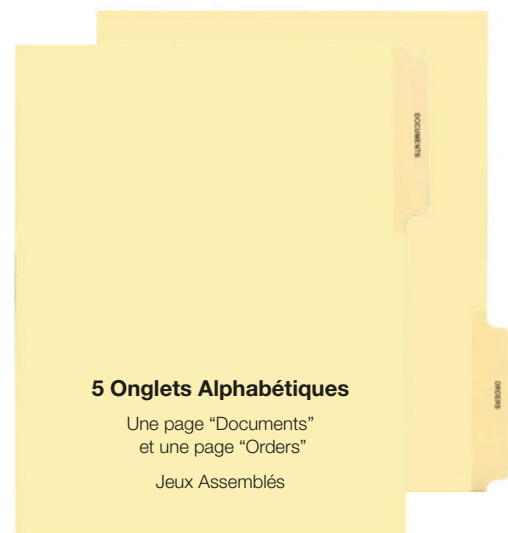

Intercalaires Juridiques – Contentieux



- Format lettre 11 po ou légal 14 po
- Jeux assemblés ou intercalaires individuels
- Imprimés un côté noir, Mylar transparent sur les onglets
- 5 couleurs : chamois, ivoire, blanc manille, et Chamois Dact

Couleurs des Index

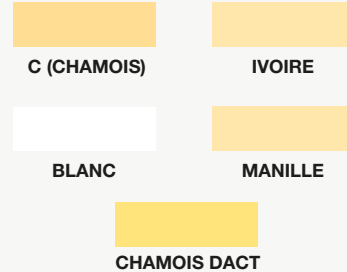

Intercalaires Blancs

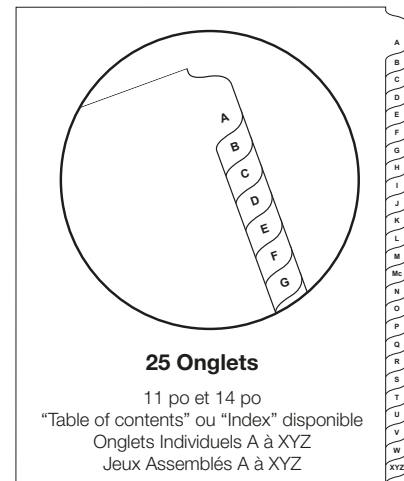
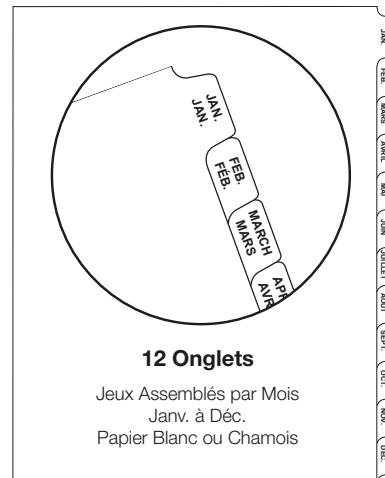
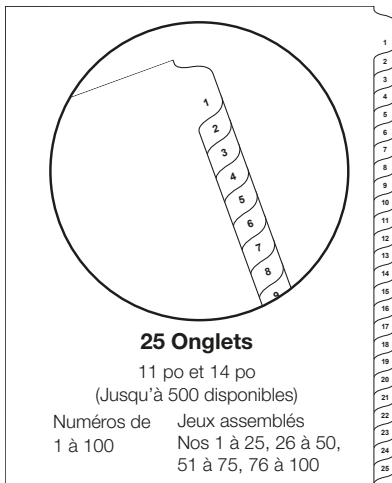

Intercalaires Chamois

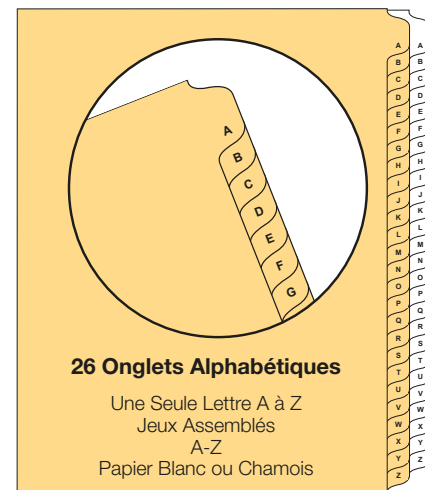
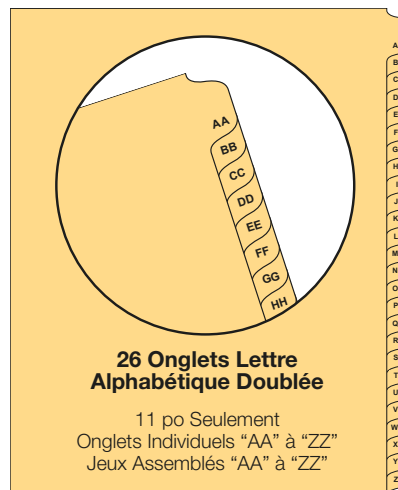
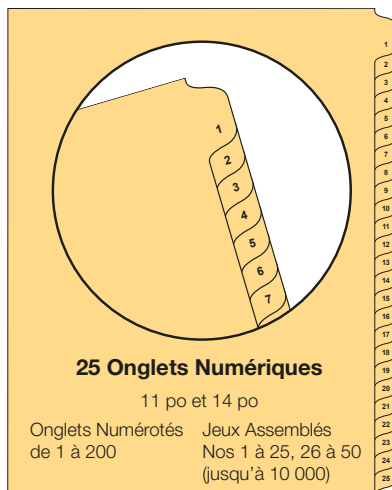

Appelez-nous pour une
liste complète des prix

Plusieurs styles, couleurs et
produit sont disponibles

1-877-285-7044

Intercalaires Juridiques – Affidavit

- Format lettre 11 po ou légal 14 po
- Jeux assemblés ou intercalaires individuels
- Imprimés un côté noir, Mylar transparent sur onglets
- Papier bristol robuste de 7 points
- Disponibles en manille



La preuve d'une forêt
gérée de manière
responsable



7 Onglets Alphabétiques

Un Seul Onglet "Index"
Disponibles en Manille



25 Onglets Alphabétiques

Onglets individuels et
jeux assemblés "A" à "XYZ"
Disponibles en Manille



25 Onglets Alphabétiques

Onglets numérotés et
jeux assemblés nos #1 à #100
Disponibles en Manille

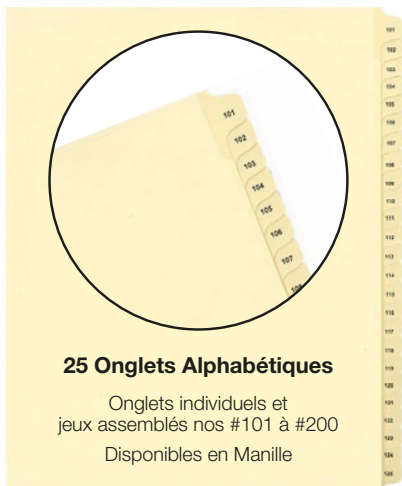

25 Onglets Alphabétiques

Onglets individuels et
jeux assemblés nos #101 à #200
Disponibles en Manille



25 Onglets Alphabétiques

Jeux assemblés nos 201 à 500
Disponibles en manille

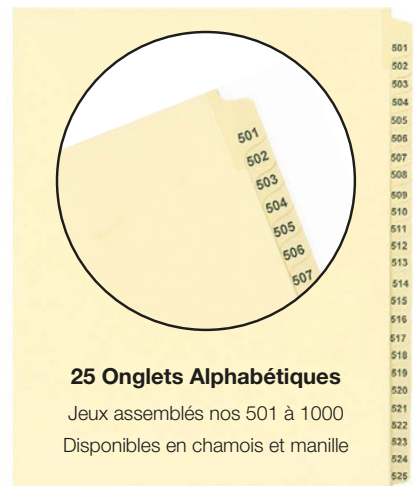

25 Onglets Alphabétiques

Jeux assemblés nos 501 à 1000
Disponibles en chamois et manille

Fournitures de Bureau – Contentieux

- A** Soufflets renforcés au Tyvek avec fermeture élastique – Format légal
- B** Soufflets renforcés au Tyvek – Format légal
- C** Cordon rouge – Doublés de manille – Format légal
- D** Cordon rouge – Doublés de manille – Format lettre
- E** Doublés de manille avec soufflet renforcé de Tyvek
- F** Doublés de manille – Format légal à onglet latéral
- G** Doublure blanche – Format légal à onglet latéral



**Pochettes de
 Classement Verticales**



Cartable de Registre des Procès-Verbaux Économique

- Noir ou Marron
- Cartable avec porte-étiquette sur le dos
- Anneaux robustes 1-1/2 po
- Taille de papier 11 po x 8-1/2 po



Cartable de Registre des Procès-Verbaux – Affaires

- “Castilian” Noir
- Similicuir
- Dorure sur le devant
- Porte-étiquette scellée sur le dos et deux pochettes en vinyle à l’intérieur

Appelez-nous pour une
liste complète des prix

Plusieurs styles, couleurs et
produit sont disponibles

1-877-285-7044

Fournitures Juridiques

Southwest Business offre une variété de fournitures pour des testaments, accords, rapports, mémoires, litiges et bien plus. Appelez-nous aujourd'hui pour obtenir la liste complète des prix.

Enveloppes pour Testament

Enveloppe "Copy of the Last Will"

Enveloppe "The Last Will and Testament"

- Imprimées en noir
- Enveloppes à extrémité ouverte s
- Format 4 1/2 po x 9 5/8 po
- 50 par emballage

Protège-Coins

- Solution idéale pour tout document
- Disponibles en noir et en bleue
- 100 par emballage

Couvertures pour Rapport et Recours 11 po

- Style pli simple
- Finition lisse, bordures imprimées
- Disponibles en bleu (plus de couleurs disponibles sur demande)
- Format lettre

Papier pour Testaments et Cession des Droits Immobiliers

- Produit idéal pour des testaments, accords, rapports, mémoires ou litiges
- Format lettre et légal
- 2 lignes à gauche, 1 ligne à droite
- Disponibles en noir et en rouge

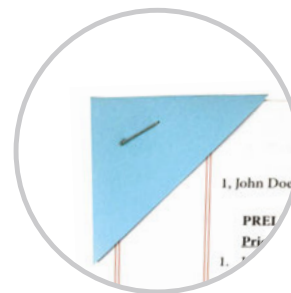
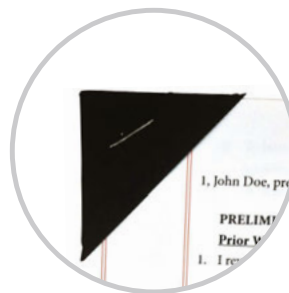

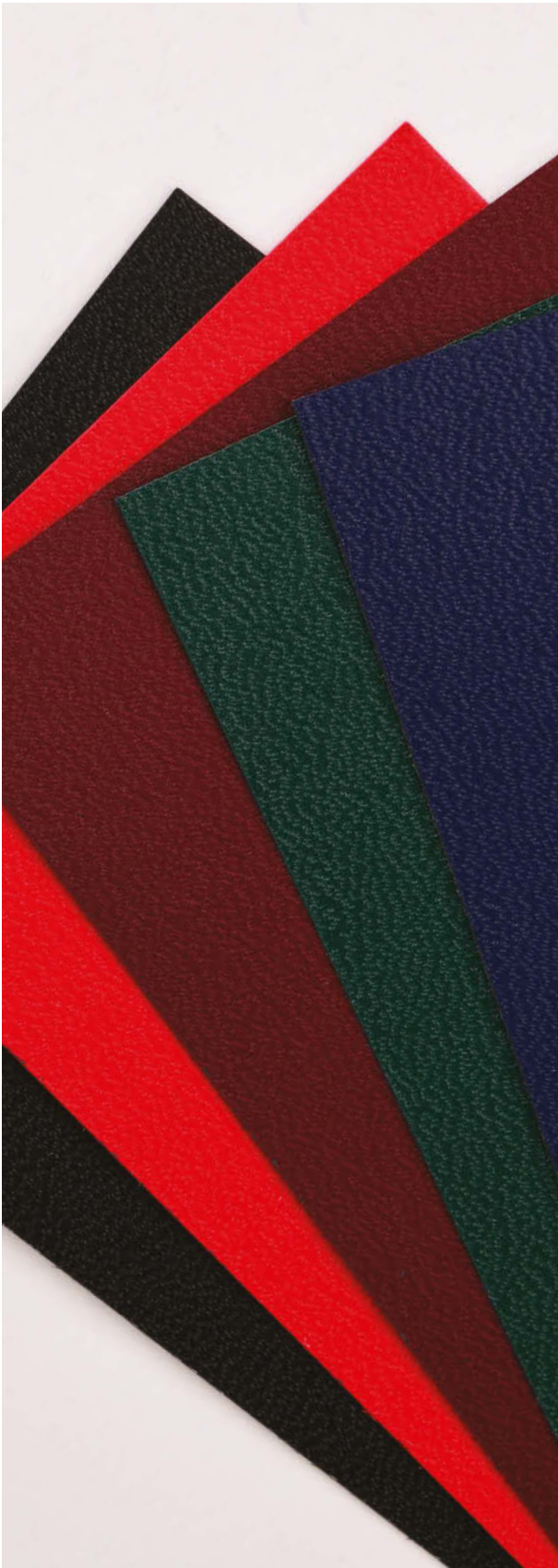

Couvertures de Présentation

Donnez à vos documents une image qui retient l'attention avec des couvertures de présentation. Notre grande sélection de couvertures provient avec une variété de textures et de couleurs. Voici certains de nos articles en stock les plus populaires. N'hésitez pas à nous appeler pour des demandes spécifiques.



Blanc Très Lustré

Semi lustré ou très lustré 10 ou 12 points. Blanc lumineux

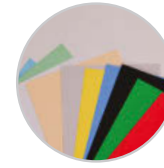

Couvertures pour Photocopie

Décorez vos couvertures de présentation à l'aide de votre imprimante au laser ou photocopieur. Disponibles en 12 couleurs.

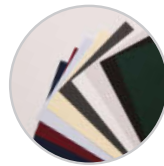

Lin Luxueux

Papier de 12 points robuste et élégant. Une apparence et une sensation de tissu en lin fin. Notre inventaire de 80 livres est disponible en 10 couleurs.



Couvertures de Présentation Transparents et Givrées

Anti-reflets et transparentes. Couvertures transparentes disponibles en 5 mil, 7 mil, 10 mil et 15 mil d'épaisseur dans n'importe quel format jusqu'à 24 po x 36 po.



Lexide

Jusqu'à 30 couleurs. Un éventail de finitions et de textures. L'apparence et la sensation du cuir à un prix abordable.

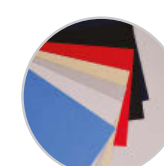

Fibre Robuste

Similicuir robuste (80 livres), 12 points. Disponibles en 7 couleurs.

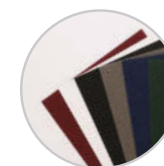

Couvertures pour Documents d'Affaires

Sensation distinguée du cuir, surface attirante et durable. Résiste aux rayures et aux égratignures. Disponibles en 5 couleurs. Partie supérieure en similicuir disponible en 8 couleurs.

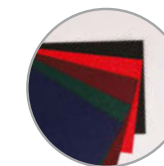

Couvertures en vinyle Composition 206

Donnez à vos présentations une allure soignée avec notre gamme 206 de couvertures Composition. Grâce à leur apparence et à leur sensation de cuir, elles exercent un impact solide.

Appelez-nous pour une
liste complète des prix

Plusieurs styles, couleurs et
produit sont disponibles

1-877-285-7044

Couvertures de Présentation en Plastique

Les couvertures de présentation transparentes confèrent une durabilité et une touche de professionnalisme aux documents. Disponibles dans une variété de finitions et de matériaux. Southwest peut fabriquer n'importe quel format de couvertures transparentes jusqu'à 24 po x 36 po. Appelez-nous aujourd'hui pour nous faire part de vos spécifications et pour obtenir un prix.



Finition Transparente

Les couvertures de présentation transparentes confèrent une durabilité et une touche de professionnalisme aux documents. Finitions ultra-brillante et sans reflet. Disponibles en 5 mil, 7 mil, 10 mil et 15 mil (avec ou sans tissu)



Finition Givrée

Les couvertures de présentation givrées confèrent une durabilité et une touche de professionnalisme aux documents. Disponibles en 10 mil et 15 mil (avec ou sans tissu)



Porte-Insigne pour Conférences



À Épingle

Formats disponibles:
 3 ½ po x 2 ¼ po, 3 po
 x 4 po



À Ficelle

Formats disponibles:
 3 ½ po x 2 ¼ po,
 3 po x 4 po



Avec Rabat et 2 Trous Préperforés

Format disponible:
 3 ¾ po x 2 5/8 po



Avec Rabat et 2 Trous Préperforés

Format disponible:
 2 ¼ po x 3 ½ po



À Pince

Formats disponibles:
 3 ½ po x 2 ¼ po,
 3 po x 4 po



À Pince Crocodile

Formats disponibles : 3 ½
 po x 2 ¼ po, 3 po x 4 po

Porte-Insigne pour Conférences

Southwest Business Products offre une grande variété de fournitures d'identification de divers formats, parfaites pour les congrès et les réunions. Appelez-nous aujourd'hui pour nous faire part de vos besoins.

Accessoires pour Porte-Insignes



Boucles Claires 6 po



**Attaches en T et
 Pochettes**



Perforatrice à Trous Industrielle
 Format: 1/8 po x 1/2 po
 (3 x 12.5 mm)



**Porte-Insigne
 Rétractable**



**Cordon avec Mécanisme de
 Détachement Sécuritaire**
 Noir 3/8 po



Chaînette au cou
 Format : 30 po x 32 po



**Porte-nom et Pincettes
 avec Sangle**

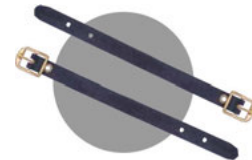

Courroies en Cuir 6 po

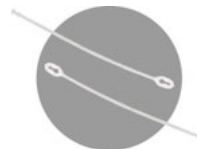

Attaches en T

Plastification

- Usage garanti peu importe la marque et le modèle de plastifieuse
- Film de plastification disponible en 1.5 mil, 1.8 mil, 3 mil, 5 mil et 10 mil d'épaisseur
- Diverses largeurs : 9 po à 55 po
- Tailles du mandrin : 1 po, 2-1/4 po, 3 po

Films de Plastification OPP

Film souple qui se plie facilement. Effaçable à sec (essuyage).

Film en Nylon

En raison de ses propriétés stables sans tuilage, le film en nylon est extrêmement populaire pour des applications simple face. Le nylon ne s'étire et ne s'élargit pas lorsqu'il est exposé à la chaleur.

Film PET

Le polyester (PET) offre une très bonne résistance aux éraflures et aux rayures en plus d'avoir une bonne durabilité et de bonnes propriétés de façonnage. Il possède également une bonne résistance aux tensions, aux chocs et aux déchirements. Il ne contient aucun plastifiant et ne se fragilise pas avec l'usure.

Finition Brillante

Film thermique parfaitement transparent. Rend la surface brillante et luisante en optimisant la netteté et les couleurs les plus vives de l'image.

Finition Mate

La finition mate permet d'adoucir les images et de réduire l'éblouissement tout en cachant les légères imperfections.

Finition Aspect Velouté Mat

Une finition exempte d'apparence nuageuse sans altération de graphiques ou de couleurs. Une douceur veloutée tout en étant résistante aux éraflures.

Effaçable à Sec

Film brillant de qualité supérieure sur lequel vous pouvez écrire et effacer à l'aide de marqueurs effaçables à sec.

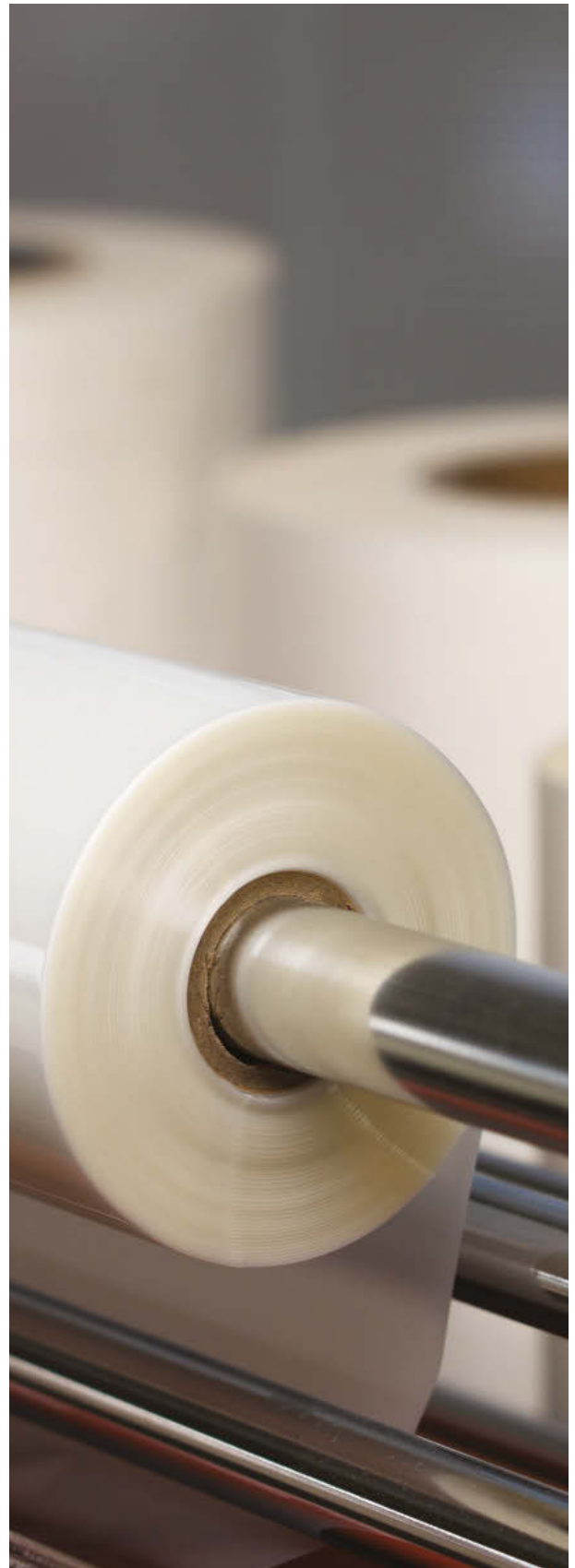

Pochettes de Plastification

Les pochettes de plastification représentent une solution rapide et facile pour conférer à vos documents durabilité et professionnalisme. Notre inventaire a plusieurs modèles (taille, épaisseur, aspect et finition). Grâce à son éventail de haute gamme, Southwest Business répond à tous vos besoins en plastification.

Finitions disponibles:

- Mat
- Aspect velouté
- Effaçable à sec
- Coupe de fenêtre



Grandes Pochettes de Plastification

Format	Épaisseur
8 3/4 po x 11 1/4 po	3 mil chaque côté
	5 mil chaque côté
	10 mil chaque côté
9 po x 11 1/2 po	3 mil chaque côté
	5 mil chaque côté
	7 mil chaque côté
	10 mil chaque côté
9 po x 14 1/2 po	3 mil chaque côté
	5 mil chaque côté
12 po x 18 po	3 mil chaque côté
	5 mil chaque côté
	10 mil chaque côté

Pochettes de Plastification Brilliante

Format	Épaisseur
9" x 11 1/2"	3 mil chaque côté
12" x 18"	5 mil chaque côté

Pochettes de Plastification Aspect Velouté

Format	Épaisseur
9" x 11 1/2"	3 mil chaque côté
12" x 18"	5 mil chaque côté

Pochettes de Plastification Mattes

Format	Épaisseur
9" x 11 1/2"	3 mil chaque côté
12" x 18"	5 mil chaque côté

Pochettes de Plastification avec dos Adhésif

Format	Épaisseur
9" x 11 1/2"	5 mil chaque côté

Pochettes de Plastification Effaçables à Sec avec Fenêtre

Format	Épaisseur
12" x 18"	5 mil chaque côté

**Appelez-nous pour une
liste complète des prix**

Plusieurs styles, couleurs et
produit sont disponibles

1-877-285-7044

Accessoires de Plastification

Southwest Business propose une variété d'accessoires afin d'optimiser vos produits plastifiés. Appelez-nous aujourd'hui pour obtenir notre liste de prix.

Film Sensible à la Pression

Film de plastification à froid sensible à la pression en vinyle. Choisissez parmi un film brillant, lustre ou mat sablé. Parfait pour obtenir des surfaces en vinyle, calendrées et imprimées à jet d'encre. Peut être utilisé tant à l'intérieur qu'à l'extérieur. Excellente protection de l'image et propriétés enrichissantes.

Tableaux de Montage en Mousse

Parfaits pour afficher des signalisations, des images et des informations. Robustes et durables tout étant légers.

Cartons à Bloc-Notes

Écologiques, fabriqués avec de la fibre recyclée à 100%. Southwest a en inventaire une grande variété de formats de cartons à bloc-notes jusqu'à 32 po x 40 po et dont l'épaisseur varie de 25 points à 120 points.

Colle pour Bloc-Notes

La colle pour bloc-notes de Southwest est fabriquée avec un composé blanc. Parfait pour coller les cartons à bloc-notes de Southwest.



**Davantage de Couleurs
 et de Styles Disponibles
 sur Demande**

Pellicule de Thermocollage

La pellicule de thermocollage adhère au toner sec utilisé dans la plupart des photocopieurs noir et blanc et imprimantes au laser. Ce type d'application est très populaire pour les faire-part ou autres invitations, les certificats de récompense, la création de bords pour des projets artisanaux ou encore l'ajout de punch à des cartes d'affaires ou papiers en tête.

Le thermocollage est un processus qui fusionne la pellicule à une image définie par le toner, obtenue au moyen d'une imprimante au laser ou d'un photocopieur. Ce processus ne requiert aucun type de matrice.

Options:

Pellicule de Thermocollage Southwest Mandrin de 3 po

Format: 12 po x 500 pieds x 3 po (mandrin)

Couleurs Disponibles: Or Métallique,
 Argent Métallique

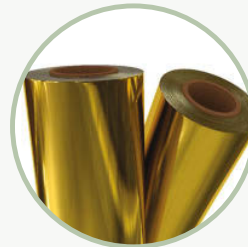

Or Métallique

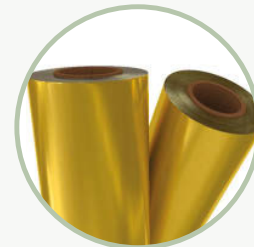

Or Mat

Fini Métallique Mandrin de 3 po

Format: 12 po x 500 pieds x 3 po (mandrin)

Couleurs disponibles : Or Métallique,
 Rose Doré, Argent Métallique

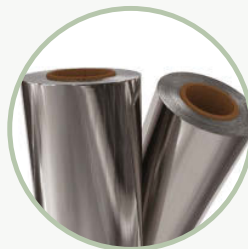

Argent Métallique

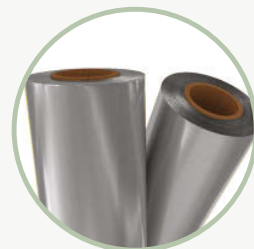

Argent Mat

Pellicule de Thermocollage Southwest Mandrin de 1 po

Size: 12 po x 500 pieds x 1 po (mandrin)

Couleurs Disponibles: Or Métallique,
 Argent Métallique

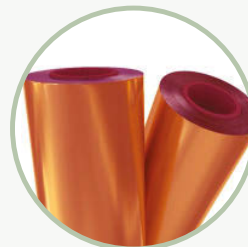

Rose Doré



Cuivre

Fini Métallique Mandrin de 1 po

Format : 12 po x 500 pieds x 1 po (mandrin)

Couleurs Disponibles: Cuivre, Or, or Léger, Argent, Or
 Mat, Argent Mat

Appelez-nous pour une
liste complète des prix

Plusieurs styles, couleurs et
produit sont disponibles

1-877-285-7044

Pellicule Thermorétractable

Southwest dispose de pellicules thermorétractables fabriquées avec de la polyoléfine de haute qualité. Ces pellicules peuvent être utilisées pour plusieurs applications.

Largeur	Épaisseur
12 po	Calibre 75
14 po	Calibre 60
	Calibre 75
16 po	Calibre 60
	Calibre 75
18 po	Calibre 60
	Calibre 75
20 po	Calibre 60
	Calibre 75



Boîtes

Southwest dispose de plusieurs types de boîte pour combler vos besoins uniques. Robustes et bien fabriquées, ces boîtes sont parfaites pour l'expédition et l'entreposage.

Produits en Carton de Southwest

Ces produits en carton de Southwest sont disponibles en plusieurs dimensions pour répondre à vos besoins et exigences en matière d'expédition. Ces boîtes peuvent contenir 500 à 1000 intercalaires (dépendamment de la taille)



Nom	Format
P3 – Petite Boîte (contient 500 intercalaires)	9.5 po x 13 po x 5.5 po
P4 – Boîte Grand volume (contient 1000 intercalaires)	10 po x 11 po x 9.5 po
P4-4 – Grande boîte globale (contient 4 boîtes P4)	20 po x 11.75 po x 19.8 po
Petite Légale (contient 500 intercalaires)	14.75 po x 9.5 po x 2.25 po
Petite Intercalaires (contient 250 intercalaires)	11.5 po x 9.5 po x 5.5 po
Petite boîte Koil/Reliure	13 po x 5 po x 5.5 po
Boîte Reliure Principale	21.25 po x 14.5 po x 12 po

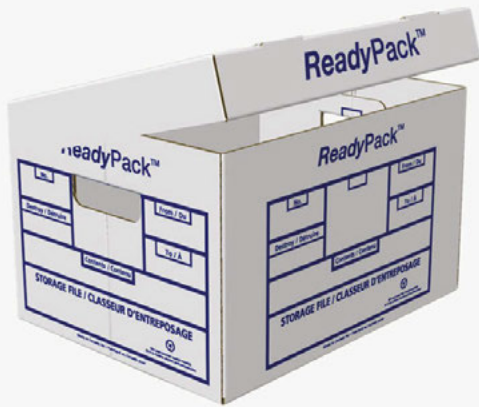

Boîtes ReadyPack™

Boîte de rangement/entreposage démontable réutilisable en un morceau, facile à entreposer et à transporter.

- Se monte et se met à plat en quelques secondes
- Empile des documents et des chemises de plusieurs formats
- Endroit pour étiquette pré-imprimé pour identifier facilement le contenu
- Poignées intégrées pour le transport avec couvercle rabattable
- Format: 15 P x 12 L x 10 H po
- Couleurs disponibles : Blanc, Kraft



Cartons pour Reliure

Vous devez expédier un seul cartable, des échantillons ou des livres reliés avec dos délicat? Nos cartons pour reliure ont le format parfait pour expédier des petits colis tout en les protégeant des dommages.

Taille de l'Anneau Capacité (nbre de feuilles)

Taille de l'Anneau	Capacité (nbre de feuilles)
5/8"	100
1"	235
1 1/2"	350
2"	475
3"	700



Boîtes pour Rangement Southwest

Boîte de rangement/entreposage démontable réutilisable en un morceau, facile à entreposer et à transporter.

- Construction à une paroi, extérieur blanc
- Empile des documents et des chemises de plusieurs formats
- Empilage et utilisation des étagères avec modération
- Poignées intégrées pour faciliter le transport
- Format : 15 P x 12 L x 9.75 H po
- Couleur disponible : Blanc

Appelez-nous pour une
liste complète des prix

Plusieurs styles, couleurs et
produit sont disponibles

1-877-285-7044

Clés USB

Southwest a un vaste éventail de clés USB pour assurer le transport et le stockage de vos données sans heurt. Jumelez-les avec l'un de nos boîtiers et vous voilà prêt pour votre stratégie marketing. Jetez un coup d'œil sur nos cinq styles de modèles les plus populaires.

Clés USB protégées par un mot de passe. Disponibles en capacité de stockage de 512 Mo à 128 Mo. Appelez pour plus d'informations et pour obtenir des prix.



Kingston Data Traveler G4

- Disponible en plusieurs couleurs/capacités
- Boucle qui s'attache facilement aux porte-clés
- Le capuchon protège la prise USB et les données

Capacité de Stockage	Couleurs	Quantité par Carton
8Go	Jaune	1
16Go	Bleu	1
32Go	Rouge	1



Data Traveler 50

- Ultra-compacte, légère et sans capuchon
- Boîtier en métal, la capacité étant identifiée par la couleur

Capacité de Stockage	Couleurs	Quantité par Carton
8Go	Mauve	1
16Go	Vert	1
32Go	Rouge	1



DataTraveler Locker+ G3

- Protège les données personnelles par cryptage et par protection par mot de passe
- Option de sauvegarde USB to Cloud™ automatique par ClevX™ pour accéder à vos données en tout temps

Capacité de Stockage	Couleur	Quantité par Carton
8Go	Gris	1
16Go	Gris	1
32Go	Gris	1



DataTraveler SE9

- Compatible avec Windows et Mac OS
- Boîtier en métal élégant
- Boucle robuste

Capacité de Stockage	Couleur	Quantité par Carton
16Go	Gris	1
64Go	Gris	1



Clé USB Rotative Personnalisable

- Impression de votre logo sur le couvercle en métal
- Épreuve standard d'une couleur
- Capacités de stockage : 1Go, 2Go, 4Go, 8Go, 16Go et 512Go
- Couleurs de la base disponibles: rouge, noir, bleu, orange, blanc, vert, gris, rouge foncé, rouge orangé, rose, mauve, violet, bleu pâle, jaune, vert émeraude

Appelez-nous pour une liste complète des prix

Plusieurs styles, couleurs et produits sont disponibles

1-877-285-7044

Boîtiers pour Clés USB

La vaste sélection de boîtiers pour clés USB de Southwest vous permet de transporter et de présenter vos données de manière sécuritaire et professionnelle.

Le grand boîtier pour clés USB translucide et durable emballe votre clé en toute sécurité. Il peut contenir une clé standard et est muni d'une attache pour le capuchon de la clé. L'intérieur du devant dispose de pinces pour vous permettre d'insérer un dépliant, une brochure ou un livret. L'espace du revêtement transparent vous permet d'ajouter une illustration ce qui augmente vos options de design.

- Fabriqué à partir de matériaux transparents de première qualité
- Endroit sécuritaire pour emballer votre clé à l'intérieur
- Gabarit d'illustration disponible sur demande
- Emballe 1 clé USB



Description	Épaisseur
<p>Boîtier transparent avec revêtement transparent</p> <p>Grand (grandeur DVD)</p> <p>5 ¼ po x 6 ¾ po (avec revêtement) A</p>	Plastique rigide 14 mm
<p>Boîtier transparent avec revêtement transparent</p> <p>Expansible</p> <p>4 po x 4 po (avec couvercle) B</p>	Plastique rigide 14 mm
<p>Boîtier transparent avec revêtement transparent</p> <p>Petit (grandeur cassette) C</p> <p>3 po x 4 ¾ po (avec revêtement)</p>	Plastique rigide 14 mm



Boîtier pour clé USB Casemade Imprimé avec Rembourrage en Mousse

Design et format personnalisables sur demande



Repiquage
Chemises
Onglets, Cordons
Cartables personnalisés

Articles Promotionnels

Appelez-nous pour une liste complète des prix

Plusieurs styles, couleurs et produits sont disponibles

1-877-285-7044

Articles Promotionnels

Articles de Bureau Promotionnels

Southwest vous propose des centaines d'articles promotionnels pouvant s'adapter à plusieurs thèmes et budgets. Tous nos produits peuvent être personnalisés avec une grande variété de finitions. Appelez-nous aujourd'hui pour obtenir une liste complète de prix.



Ouvre-Lettre Suprême

Une règle de 3 po, un ouvre-lettre et une loupe tout-en-un.



Sac à Cordons Evergreen

Grand compartiment principal avec cordon de serrage.



Carnet avec Stylo Recyclé

Carnet avec couverture recyclée. Comprend un stylo-bille assorti recyclé à corps rond. Fermeture élastique et boucle pour stylo. 60 pages lignées.



Support

Support flexible à grande ouverture pouvant contenir n'importe quel appareil portable jusqu'à 2 3/4 po de largeur.



Stylo Nash

Stylo-bille rétractable avec prise confortable (à l'exception du modèle en argent massif). Disponible en 3 couleurs.



Tasse en Céramique Bounty 11 oz

Design classique. Poignée en C. 11 oz



Fourre-tout YaYa

Large compartiment ouvert avec poignée double renforcées de 20 po. Réutilisable et excellente solution de recharge pour les sacs en plastique.



Gourde de sport Slazenger^{MD} sans BPA

Couvercle pousse-tire pour siroter. Incassable, antitache et anti-odeurs. Matériau Tritan avec poignées. Mousqueton intégré. Sans BPA. 30 oz



Chargeur Automobile

Branchez dans une prise de courant pour charger les appareils personnels. Compatible avec les téléphones intelligents et appareils personnels munis d'un câble USB (excluant les iPad® et les tablettes).



Reliures
Couvertures de Menu
Albums Photos

Articles Divers

Accessoires Divers pour la Reliure



Pochettes pour Bons de Travail

- Plastique transparent rigide avec coins renforcés en vinyle
- Avec ou sans œillet sur le haut
- Couleurs : noir, vert, bleu et bourgogne
- Tailles disponibles : 6 po x 9 po, 8 ½ po x 11 po, 8 ½ po x 14 po, 9 po x 12 po, 9 po x 14 po, 11 po x 14 po et 11 po x 17 po
- Tailles sur mesure disponibles sur demande

Anneaux pour Feuilles Mobiles

Anneaux individuels pour une solution de reliure rapide et facile. Aucune limite de taille pour le papier. Vous pouvez retirer vos anneaux et modifier votre document en tout temps.

Vis de Reliure

Ces vis permettent de maintenir les feuilles ensemble. ¼ po à 6 po avec extensions disponibles pour accommoder les plus grandes dimensions.

Attaches à Broches

Reliure simple pour les feuilles perforées. Largeurs de base de 2 ¾ po et de 8 ½ po disponibles.





Couvertures de Menu

Southwest dispose d'une grande variété de couvertures de menu pour répondre à vos besoins uniques. Grâce aux matériaux des plus raffinés et à une mise en œuvre de qualité, nous pouvons fabriquer une gamme complète de couvertures de menu et produits connexes, adaptés en fonction de votre restaurant.

Couvertures de Menu Faces Visibles Best Value

Couvertures cousues transparentes vous permettant de présenter votre menu dans un format abordable quoique durable. Bords tournés sur eux-mêmes et cousus deux fois pour davantage de solidité et de protection.

Couvertures de Menu Express

Constituées de 4 protège-feuilles (8 faces visibles). Couvertures pouvant être conçues en fonction de votre budget et votre image. Peuvent contenir jusqu'à 8 protège-feuilles transparentes fixées par deux vis de reliure.

Couvertures de Menu Personnalisées

Ces couvertures finement fabriquées sont offertes dans une variété de matériaux, couleurs et styles. Des coûts additionnels sont appliqués pour l'estampage ou le gaufrage en creux de votre logo (appelez-nous pour plus de détails).



Albums Photos

Southwest dispose d'une grande variété d'albums photos pour répondre à vos besoins uniques quand vient le temps d'immortaliser vos souvenirs. Faites sensation avec des albums photos de qualité professionnelle et imprimés sur mesure. Disponibles en couvertures à pincées, à bandes Fastback, en reliures Unibind avec des fenêtres coupées, et bien plus. Nous vous aiderons à choisir la meilleure option à la hauteur de votre création artistique.

Système de reliure Fastback et Fastbind

Reliez vos « albums photos » à l'interne avec la plus grande précision et impressionnez vos clients, prospects, famille et amis. Le système Fastbind produit des albums photos de la plus haute qualité et confère à l'utilisateur une solution facile et rapide et entièrement personnalisée.



Guide sur les Couvertures Rigides Fastback (Fastback Hard Cover Guide)

Vous pouvez créer vos propres couvertures personnalisées (avant et arrière) en suivant le guide sur les couvertures rigides Fastback. Ce guide permet à quiconque de fabriquer des albums photos à couverture rigide de qualité en quelques secondes. Dites adieu aux pots de colle encombrants grâce à ces couvertures à bandes adhésives.



Albums Photos à Pince (Pinchbooks)

Les albums photos à pince représentent une innovation unique dans le marché. Aucun équipement n'est requis pour réaliser de superbes albums photos à couverture rigide de qualité professionnelle.

Ils sont réutilisables, extensibles et ne requiert aucune colle nuisible pour relier les feuilles ensemble. Il vous suffit juste de retourner vers l'extérieur les deux pans de la couverture afin d'ouvrir l'album, d'insérer vos pages et de relâcher. Le barrage au bas du dos assure un alignement parfait de toutes les pages.

Les albums photos à pince de Southwest améliorés sont désormais disponibles en davantage de couleurs, tailles et finitions. Des options de fenêtres avant découpées sont également disponibles pour ajouter de la visibilité à vos photographies. Veuillez nous appeler aujourd'hui pour plus d'information sur les prix et la disponibilité du produit.

Fonctions

- Aucun équipement requis
- Fenêtre rectangulaire de 4 po x 3 po centrée sur le devant
- Ajoutez ou changez des pages en tout temps grâce à l'unique reliure extensible
- Estampage à chaud sur mesure
- Couverture personnalisée



Appelez pour connaître les tailles disponibles



**Retournez vers
l'extérieur les deux
pans de la couverture**

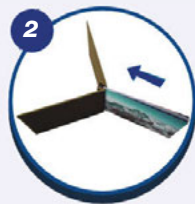

Insérez les photos



Le tour est joué!



Machines à Relier
Poinçons Manuels et Automatiques
Collateurs
Relieuses Thermiques et à Band Adhésive

 Systèmes de Reliure

Machine de Reliure en Spirale Plastique Coil

Southwest propose une variété de machines à bobines en plastique pour répondre à vos besoins en matière de reliure.



Fonctions Générales et Avantages

Perforelieurs (systèmes combo)

- La perforation et la reliure effectuées par la même machine signifie moins d'équipement à acheter et plus d'espace de bureau

Contrôle de la Marge sur le Côté

- Obtenez une perforation bien centrée, peu importe la taille du document

Gorge de Perforation Ouverte et Guide de Perforation Continu

- Permet d'aligner et de perforer facilement des documents plus longs

Inséreuse de rouleaux automatique (actionnée par une pédale)

- Vous permet d'utiliser vos mains pour d'autres tâches. L'insertion rapide et facile permet de gagner du temps et de l'argent

HP-3009

Perforation manuelle. Inséreuse électrique. Épaisseur maximale de perforation de 18 pages (80 g). Poinçons totalement débrayables.

CoilMac-ECI

Perforation manuelle. Inséreuse électrique. Perfore jusqu'à 15 à 20 feuilles à la fois.

CoilMac-EPI

Perforelieur électrique puissant qui effectue une perforation uniformément centrée peu importe la taille du document. Perfore jusqu'à 20 feuilles.

Plastic Coil CoilMac EX+ Oval 4:1

Moteur de perforation puissant; inséreuse de spirales Coil électrique et système complet de fonctionnalités. Perfore jusqu'à 20 feuilles.



HP-3009



CoilMac-ECI



CoilMac-EPI



CoilMac EX+

**Appelez-nous pour une
liste complète des prix**

Plusieurs styles, couleurs et
produit sont disponibles

1-877-285-7044

Inséreuses de Spirales

Ces inséreuses ou relieuses modulaires sont conçues pour aider à pivoter les spirales en plastique dans vos rapports et documents.



Inséreuse Roll-A-Coil

- Le canal d'alignement facilite et accélère l'insertion
- Le sélecteur de diamètre vous aide à vérifier et à déterminer la bonne taille de la spirale
- La pédale vous permet d'opérer en mode mains libres

Inséreuse et Coupeur/Plieur Finish-A-Coil EI

- Le canal d'alignement facilite et accélère l'insertion
- Le sélecteur de diamètre vous aide à vérifier et à déterminer la bonne taille de la spirale
- Sertisseuse électrique intégrée
- La pédale vous permet d'opérer en mode mains libres

Inséreuse industrielle SW-4170

- Des rouleaux ajustables à double alimentation facilitent et optimisent l'insertion des spirales
- Support des pinces à sertisser
- Peut être utilisée de façon autonome ou être fixée à l'un de nos perforateurs puissants SW
- Le sélecteur de diamètre vous aide à vérifier et à déterminer la bonne taille de la spirale

Massicot Crimp-A-Coil

- Sertisseuses électriques avec lames ajustables
- 54 cycles par minute pour une reliure rapide et facile
- Réglage simple à 5 étapes
- Têtes de sertisseuse ajustables
- Opération par pédale



Machine de Reliure en Plastique

Fonctions Générales et Avantages

Poinçons Totalement Débrayables

- Permet de centrer efficacement les documents

Molette de Réglage de la Profondeur

- Permet à l'utilisateur de contrôler jusqu'où placer le document dans la marge de façon à perforer les documents plus épais à la bonne longueur

Construction Entièrement Métallique

- Durable et solide

Système Combo

- Perforation et reliure avec un seul appareil; moins d'équipement à acheter

Perforation de 15 à 20 Feuilles à la Fois

- Productivité accrue et finition plus rapide des travaux



C-21



DuraBind-24

ComboMac EX



EPK-24



HB-24

DuraBind-24

- Système combo de perforation et de reliure
- Perfore 20 feuilles à la fois
- Reliure jusqu'à 14 po
- Poinçons totalement débrayables

EPK-24

- Perfore jusqu'à 20 feuilles à la fois
- Reliure manuelle
- Reliure jusqu'à 14 po
- Perforation effectuée à l'aide d'une pédale
- Poinçons totalement débrayables

HB-24

- Opération de reliure manuelle
- Butée du levier pour accélérer la reliure
- Support de reliure plastique pour faciliter le chargement
- Compartiment de rangement devant

C-21

- Perforation manuelle
- Perfore 15 feuilles à la fois
- Système combo qui perfore et qui relie
- Opération unique
- Poinçons totalement débrayables; relie des documents jusqu'à 2 po d'épaisseur, perfore des documents jusqu'à 12 po d'épaisseur

ComboMac EX

- Perfore jusqu'à 20 livres de papier bond
- Perfore jusqu'à 25 feuilles à la fois
- Opération par pédale en option

- Relie jusqu'à 14 po de papier (longueur) et jusqu'à 2 po d'épaisseur
- Peut être utilisée de façon autonome ou être fixée à l'un de nos perforateurs puissants SW

Appelez-nous pour une
liste complète des prix

Plusieurs styles, couleurs et
produit sont disponibles

1-877-285-7044

Machines de Reliure Wire-O

Fonctions Fénérales et Avantages

Poinçons Débrayables et Molette de Réglage de la Perforation

- Permet d'ajuster et de régler la profondeur de la marge

Perforent Jusqu'à 25 Feuilles

- Pas 3:1 – ¼ po à 5/8 po (38 boucles pour des documents de 11 po)
- Pas 2:1 – ¼ po à 1 ¼ po (22 boucles pour des documents de 11 po)

Modèle Combo

- Un seul appareil pour la perforation et la reliure

9 à 24 Poinçons

- Permet de relier des documents de 2 po à 14 po (légal)

WireMac-Duo

Perforation et reliure manuelles. Système avec support de fil Pas 3:1 et 2:1 sur la même machine.

WireMac

Perforation manuelle; pas de 3:1 Permet à l'utilisateur de fermer les reliures au pas de 3:1 jusqu'à 5/8 po et au pas de 2:1 jusqu'à 1 ¼ po

- Poinçons débrayables

WireMac EX 3:1

- Perforation Ouverture de 14 po
- Perfore jusqu'à 20 feuilles de papier bond de 20 livres
- La pédale vous permet d'opérer en mode mains libres
- Fermeture intégrée avec un dispositif de réglage de taille ajustable

Systemes de Fermeture

WBM-532

Fermeture de Reliure sur Table

- Longueur de papier de 14 po
- Côté ouvert pour les documents surdimensionnés

Fermeture de Reliure à la Verticale

- Vous permet de voir la reliure correctement

Support de Reliure intégré

- Vous permet d'insérer facilement vos documents

Fermeture de Reliure Wire-O Automatique FlexiCloser

Systeme de Détection Intelligent

- Détecte et ferme automatiquement différents formats de reliures

Détecteur de Sécurisation Intégré

- Assure une fermeture sécuritaire et sans défaillance

Pas 3:1 ou 2:1

- Compatible avec toutes les reliures à pas de 3:1 ou de 2:1 jusqu'à 1 ½ po



**Appelez-nous pour une
liste complète des prix**

Plusieurs styles, couleurs et
produit sont disponibles

1-877-285-7044

Machines Entièrement Automatiques

Docu-Punch

Perfore des feuilles de 5 ½ po x 5 ½ po jusqu'à 13 po x 12 po. 30 000 feuilles par heure. Le bac d'alimentation peut contenir jusqu'à 2 000 feuilles de papier bond y compris le papier avec des onglets.

Aussi facile à Utiliser qu'un Photocopieur de Bureau...

- Perforation précise d'un grand volume de feuilles sur demande
- Contrôle électrique à l'aide d'un clavier à touches convivial
- Aucune formation spécifique ou personnel requis
- Verrouillage des roues pivotantes pour déplacer la machine rapidement et facilement

TCB - Système Combinant la Coupe et le Pliage

- Prend en charge des spirales Coil dont le diamètre se situe entre 6 mm et 50 mm – avec les mêmes têtes de sertissage
- La longueur du sertissage est en fonction de l'augmentation du diamètre de la spirale
- Unités offertes pour le sertissage simple ou le sertissage double
- Électrique ou à air comprimé
- Aucun outil nécessaire pour le changement de pièces
- Signalisations faciles à suivre pour la configuration ou les changements de pièces
- Bac pour les résidus facile à retirer

Inséreuse et Coupeur/PliEUR Automatique PBS Koilmatic

- Productivité : Jusqu'à 450 livres par heure
- Capacité de reliures Coil : 8 mm à 20 mm (1/8 po à 5/8 po d'épaisseur)
- Bord de reliure : 8.5 po / 11 po / A5 / A4, avec un pas de 0.2475 po
- Coupe et pliage programmés – réglé pour le bord habituel de 8.5 po ou 11 po
- Actionné par pédale
- Entièrement électrique – air non requis
- Aucun outil requis pour le réglage de base et les changements de pièces
- Placement de livre à la verticale. Peut prendre en charge les onglets et les couvertures plus larges





Perforatrice Assembleuse Automatique Tornado EX

La perforatrice automatique Tornado EX de Rhin-O-Tuff marque une percée dans l'industrie. Elle alimente, regroupe, perfore et sort automatiquement des piles de livres prêts pour la reliure, le tout sur une plateforme unique. Économisez jusqu'à 40% grâce à l'efficacité du processus, réduisant ainsi considérablement le total de vos coûts. Le système prodigue une flexibilité inégalée permettant de réaliser des actions simultanées.

L'écran de contrôle de 7 po permet de programmer des travaux, de configurer, de suivre et d'effectuer d'autres changements.

Technologie de Manipulation des Médias Avancée

- La machine est brevetée par BDT Tornado Technology et permet de séparer, de soulever et de manipuler la majeure partie des supports médias, dont les médias papiers et les autres composants de livres comme les couvertures, les intercalaires et encarts

Prend en Charge les Médias Mixtes Lancés sur des Imprimantes Numériques ou Offset

- Le bac principal peut contenir jusqu'à 2 500 feuilles, y compris des médias mixtes.

Technologie de perforation automatique de haut rendement

- La technologie reconnue de Rhin-O-Tuff perfore jusqu'à 10 800 feuilles par heure.



**Appelez-nous pour une
liste complète des prix**

Plusieurs styles, couleurs et
produit sont disponibles

1-877-285-7044

Systemes de Reliure par Bandes

Bandes Thermocollantes Vierges Fastback

Vous choisissez les graphiques, couleurs, marque de commerce et logo, et le design à l'aide de notre gabarit. Vous imprimez votre produit à partir d'une imprimante à jet d'encre et le tour est joué. Vous avez un livre à votre image.

- Créez votre design à l'aide d'un gabarit
- Imprimez vos bandes à partir d'une imprimante à jet d'encre en utilisant la feuille de garde Powis
- Détachez la protection de papier de la bande à l'endos de la feuille. Reliez votre document en utilisant le mode « Image Strip » sur la Fastback 20

Bandes Thermocollantes Super Strips Fastback

Elles vous permettent de thermorelier votre document d'une manière solide et professionnelle. Votre document aura une apparence unique et véhiculera un message personnel.

Systeme Fastback 9

Un système qui vous permet de relier rapidement des feuilles afin d'obtenir un livre organisé et aligné correctement.

- Abordable mais puissant
- Facile à utiliser
- Relie de 10 à 150 feuilles en moins de 45 secondes
- Opération simple sur table

Systeme Fastback 20

Fonctionne avec toutes les fournitures de reliure Powis, des bandes versatiles Super Strip, bandes personnalisées Image Blank Strips jusqu'aux bandes Perfectback Strips afin d'assurer un livre parfaitement relié. Peut produire autant un simple rapport qu'un livre de 350 feuilles.





Thermoreliure avec Couverture Pré-Encollée

Système de Thermoreliure

Les systèmes de thermoreliure sont simples comme bonjour à utiliser et produisent des documents reliés professionnellement en quelques secondes. Les couvertures pré-encollées au dos proviennent sous différents formats et couleurs.

- Insérez les feuilles dans la couverture
- Insérez 1 à 10 livres dans la thermorelieuse
- Appuyez sur le bouton et vos livres sont reliés



Thermorelieuse Super T80

- Relie jusqu'à 350 feuilles/700 pages (épaisseur de livre de 1 3/8 po)
- Longueur maximale du document de 15 po
- Cycles d'opération de 30, 45 ou 60 secondes
- Cycles de démarrage et d'arrêt automatiques
- Serrage et alignement des documents automatiques
- 3 ventilateurs dans le bac de refroidissement
- Léger et portatif



Couvertures Rigides Édition Soignée VIP

Les couvertures VIP sont fabriquées solidement, enveloppées d'un similicuir

- Insérez vos pages dans les couvertures VIP
- Placez 1 à 10 livres dans votre système de reliure
- Une minute suffit pour produire un livre rigide « Édition soignée »

Couvertures Rigides

Pour une impression durable, choisissez les couvertures rigides de reliure thermique. Ces couvertures d'allure professionnelle ont une belle finition. Personnalisez-les avec 1 à 4 couleurs à l'aide de divers procédés (impression offset, estampage à chaud, sérigraphie ou coupe sur mesure). Grâce à la colle adhésive appliquée sur le dos, ces couvertures sont prêtes à l'emploi.



Appelez-nous pour une
liste complète des prix

Plusieurs styles, couleurs et
produit sont disponibles

1-877-285-7044

Thermorelieur Parfait Fastbind Elite XT

Fastbind Elite XT

Le thermorelieur Fastbind Elite XT à colle chaude EVA offre la plus grande flexibilité pour grands formats de livres à couverture souple et rigide, calepins à feuilles détachables et bien plus.

Peut relier des livres jusqu'à 450 x 320 mm (17.7 po x 12.5 po) pour format lettre portrait ou paysage. Idéal pour les imprimeries, ateliers de photocopie, annuaires scolaires et photographes. Vous obtenez des livres solides, carrés et parfaitement reliés.

- Grattage de dos sans poussière
- Compact et fonctions complètes
- Aucun temps de préparation ni d'ajustement au format du livre requis
- Compatible avec les machines Fastbind suivantes : Fastbind Case Makers, Fastbind Creasers et Fastbind Presso

